

IZUMI

取扱説明書

往復式シェーバー IZF-V743R

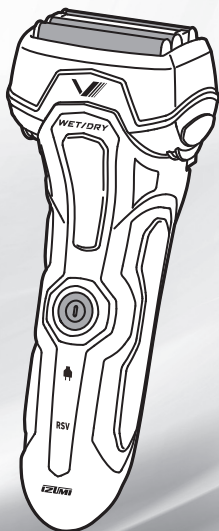

保証書付

巻末にあります。

- このたびは、往復式シェーバーをお買い上げいただき、まことにありがとうございます。
- 本機を安全に正しくお使いいただくため、はじめにこの取扱説明書を最後までよくお読みください。お読みいただいた後は、いつでも取りだせる場所に大切に保管してください。
- AC アダプターは付属していません。
市販または当社別売のAC アダプター(IRC-23)を使用してください。

すぐに使いたい

1 電源を入れる

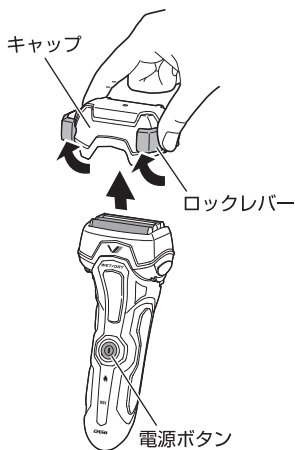

本製品は工場出荷時にフル充電しているため、すぐにお使いいただけます。

電源を入れても作動しない、運転時間が短い場合は、自然放電により電池残量が少なくなっていることがありますので、9ページの「充電のしかた」をご覧ください。充電してください。

2 ヒゲをそる

1 外刃を肌へ直角に、軽く当てる

2 片方の手で皮膚を伸ばしながら、ゆっくり逆ぞりの要領で滑らせる

ウェットぞり



ドライぞり

あご下・
のど部



ほお



3 使ったあとは
お手入れをする
⇒ 17 ページ

4 困ったときは
⇒ 24 ページ

もっと使いこなしたい

安全上のご注意.....	3	ご 使 用 の 前 に
取扱上のご注意.....	5	
本製品の特長.....	6	
同梱品について.....	7	
各部のなまえ.....	8	

充電のしかた.....	9	使 う
使いかた.....	12	

お手入れのしかた.....	17	あ 使 つ は た
---------------	----	-----------------------



替刃について.....	22	困 っ た と き は
故障かな?と思ったら.....	24	
アフターサービスについて.....	25	
お手入れ用品(別売)について.....	27	
仕様.....	27	
蓄電池のリサイクルについて.....	28	

安全上のご注意



お使いになるご本人や周囲の人々への危害・物的損害を未然に防止するため、この「安全上のご注意」をよくお読みいただき、正しくお使いください。

表示の分類







本書では、必ずお守りいただく事項を以下のように分類しています。

 警告	人が死亡したり、重大な損害を受ける可能性がある内容を示します。
 注意	人が負傷したり、物が破損する可能性がある内容を示します。



図記号の意味

	気をつけていただく必要がある内容を示します。
	してはいけない内容を示します。
	必ず実行しなければならない内容を示します。









警告

	分解・修理・改造をしない。 火災・感電・けがの原因となります。修理はお買い上げの販売店または当社お客様ご相談センターにご相談ください。
	USB ケーブルを水につけたり、水をかけたり、水洗いしない。 感電やショートの原因となります。
	USB ケーブルを、浴室や湿気の多い場所で使用・保管しない。 感電やショートの原因となります。
	出力電圧が DC5V 以外の機器では使用しない。 火災・感電・けがの原因となります。
	お手入れの際はUSB ケーブル・AC アダプターをコンセントから抜く。 また、ぬれた手で抜き差しをしない。 感電やけがの原因となります。
	USB ケーブルが傷んでいるときや、コンセントの差し込みがゆるいときは使用しない。 火災・感電・けがの原因となります。

⚠ 警告

	<p>USBケーブルを傷付けたり、無理に曲げたり、引っ張ったり、ねじったり、束ねたり、重い物を乗せたり、挟み込んだり、加工したり、本体に巻き付けた状態で保管しない。 ケーブルが破損し、火災や感電の原因となります。</p>
	<p>次のような方が使用する場合は、必ずこの製品の安全な使い方を理解した保護者、または介護者のもとで使用する。</p> <ul style="list-style-type: none"> ・ 子供 ・ この製品の使用において補助が必要な方 <p>本製品は、上記のような方が独りで使用することを意図しておりません。</p>
	<p>子供に製品で遊ばせない。 やけど・けが・火災・感電のおそれがあります。</p>

⚠ 注意

	<p>他の商品の USB ケーブルは取付、充電できない場合があります。 専用の USB ケーブルで他の商品を使用したり、充電したりしない。 市販の AC アダプターを使う場合、必ず定格出力 DC5V、1A 以上のものを使用してください</p>
	<p>ご使用前に刃の破れや変形がないか確認し、異常がある場合は使用しない。 肌を傷付けるおそれがあります。</p>
	<p>充電中以外は、USB ケーブル・AC アダプターをコンセントから抜く。 火災・感電・けがのおそれがあります。</p>
	<p>刃を強く押さえない。 破損して肌を傷付けるおそれがあります。</p>
	<p>コネクタにピンやゴミなどを付着させない。 火災・感電・ショートのおそれがあります。</p>
	<p>人のひげをそる以外の用途に使用したり、業務用として使用したりしない。 本製品は一般家庭用です。一般家庭で人のひげをそる以外の用途で使用すると、事故や故障のおそれがあります。</p>
	<p>落としたり、ぶつけたりしない。 故障のおそれがあります。</p>
	<p>家族や他人との共用はしない。 感染症や炎症の原因となります。</p>

取扱上のご注意

- アルコール、シンナーやベンジンなどが付着すると、プラスチック部分を傷めるとともに、火災や感電のおそれがありますので絶対におやめください。
- プレシェーブローションやシェーバーオイル、お風呂用洗剤、洗顔料などが本体に付着したときは、成分を水で洗い流してすぐにふきとってください。放置すると、プラスチック部の割れ、塗装の割れや変色などの原因になります。
- 本体の汚れは、水で薄めた固形せっけんを布に含ませ、かたくしぼってから拭き取ってください。
- 周辺温度が5℃以下または35℃以上の場所、直射日光が当たる場所、暖房器具や白熱灯などの発熱体の近くでは充電をしないでください。充電時間が短くなるとともに、火災や感電、本体の変形などが起こる可能性があります。
- 充電中の外出はおやめください。絶縁劣化による漏電火災などの可能性があります。
- **肌の油分やシェーバーオイルが浮き出て、外刃表面が黒くなることがあります。**
この場合は、ティッシュペーパーなどで軽くふきとってからご使用ください。また、お手入れの際はシェーバーオイルのつけすぎにご注意ください。
- お子様の手が届かない場所で使用・保管してください。事故やけがのおそれがあります。
- ご使用後は、湿気の少ないところで保管してください。浴室などに放置すると、本体内部や刃部に結露やサビが発生して故障するおそれがあります。
- 肌に吹き出物や傷がある場合、十分に注意してご使用ください。吹き出物や傷があるところに使用すると、傷付いたり、悪化したりする可能性があります。

本製品の特長

- 独立して上下 3mm にフローティングする外刃で肌に密着します。
- 防水構造により、お風呂ぞり・水洗い・ウエットぞりができます。
- つぎ足し充電をしても劣化しにくい、リチウムイオン電池内蔵。2 時間の充電で 28 日間使用可能です。^{※1}
(※ 1) 1 日 3 分のご使用として（使用日数は、肌へ押し当てる力や、気温などにより変化します。）
- 電池がなくなり、動作停止後も 1 回分ヒゲをそることができるリザーブ機能搭載。
- 付属のグルーミングコームをキワゾリ刃に取りつけて、あごヒゲ、口ヒゲ等をお好みの長さにカットすることができます。
- USB 充電式で、USB ポート（Type-A 出力）に接続して充電できます。^{※2}
(※2) USB ケーブル（Type-C）付属。
AC アダプターは付属していません。
市販または当社別売の AC アダプター（IRC-23）を使用してください

同梱品について

ご使用前に、以下の同梱品がそろっているかご確認ください。

■ 本体

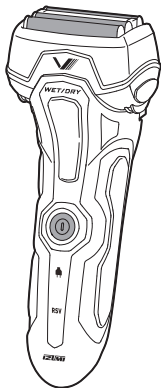

■ キャップ

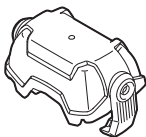

■ ブラシ



■ グルーミング コーム



■ シェーバー オイル



■ USBケーブル

型番: IUC-06AC
※約60cm

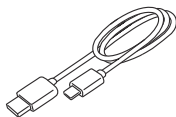

※通信はできません

■ 充電スタンド

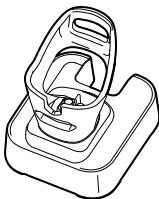

■ 取扱説明書 (本書)



各部のなまえ

本 体

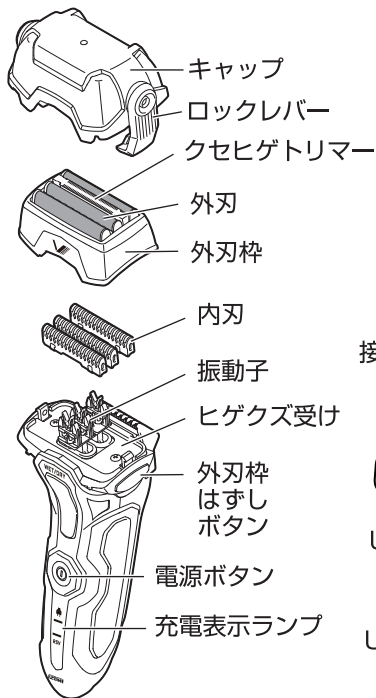

本体底部

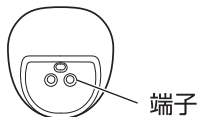

本体裏側

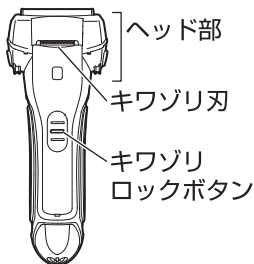

充電スタンド

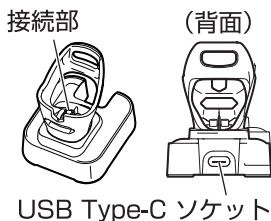

USBケーブル

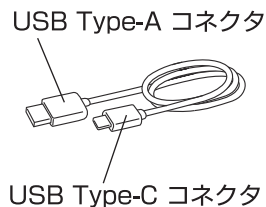

ご使用の前に

充電のしかた

⚠ 注意

- 市販または当社別売の AC アダプター (IRC-23) を使用してください。市販の AC アダプターを使用する場合、必ず定格出力 DC5V、1A 以上のものを使用してください。
- 充電する前に、USB ケーブル・AC アダプター及びコンセント側に異常がないことをご確認ください。

お知らせ

- 充電推奨温度は、5℃～35℃です。低温や高温下では、電池の性能が低下する場合や、充電されない場合があります。
- 充電時間は、電池の残量により変化する場合があります。

1 電源を OFF にして、キャップを取りつける

お知らせ

- 安全のため、必ずキャップが付いた状態で充電してください。

2 USB Type-C コネクタを充電スタンドに差し込む

USB Type-A コネクタを市販のAC アダプターに差し込む

3

⚠ 注意

- USB Type-C コネクタとUSB Type-C ソケットの部分に、水滴やゴミなどが付いていないか、確認してから差し込んでください。
火災・感電・ショートのおそれがあります。

- 充電スタンドは平らなところに置いてください。

4

本体を充電スタンドに、向きを合わせて置く

- 本体底部端子に水滴や汚れがついている場合は、ふき取ってください。

コンセントにACアダプターを差し込む

- 充電が始まり、充電表示ランプが緑色に点灯します。
- 充電は約2時間で完了になります。充電が完了すると、充電表示ランプが緑色に点滅し、5分後に消灯します。
- 充電中に本体やACアダプターの温度が上がることがありますが、故障ではありません。
- 本体をまっすぐに立ててください。本体が前や左右に傾いている場合や、本体底部端子と充電スタンドの端子が接触していないと充電できません。

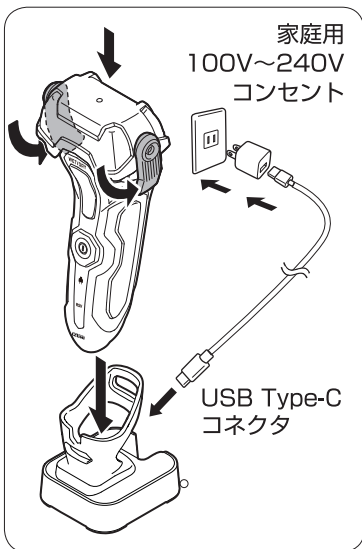

充電表示ランプ

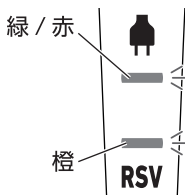

充電中	緑点灯
充電完了	緑点滅→5分後に消灯
充電催促	赤点滅
リザーブ 運転	橙点灯

充電のしかた（つづき）

充電完了後、ACアダプター、USB Type-A コネクタを抜く

⚠ 注意

- AC アダプターをコンセントから抜くとき、また USB Type-A コネクタを抜くときはコードを引っ張らないでください。故障や感電のおそれがあります。

5

使う

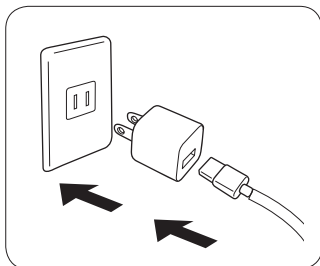

蓄電池の寿命について

蓄電池の寿命は、通常約 1 週間に 1 回充電して 4 年程度（ただし保証は 1 年です）ですが、ご使用条件によって寿命は変わります。規定の時間充電しても 2～3 回しかご使用できなくなった場合は、蓄電池の寿命が来たものとお考えいただき、お買い上げの販売店にご相談ください。また、半年以上充電しないで放置した場合、蓄電池が自己放電により特性劣化しますので、長く使用されないときでも半年に 1 度は充電してください。

使いかた

電源の ON と OFF

1 ロックレバーをはずし、キャップをはずす

2 刃部に破れや変形がないか確認する

電源ボタンを押して、電源を ON にする

- 刃が振動し、ヒゲをそることが出来ます。

3

⚠ 注意

- 外刃を外した状態で電源を ON にしないでください。外刃を付けず、内刃のみで運転した場合、肌を傷付けたり、巻き込んだりするおそれがあります。

使用後、電源ボタンを押して、電源を OFF にする

4

- ご使用後は、毎回お手入れをすることをおすすめします。(P.17 ページ)
- お手入れの後は、キャップを取りつけて保管してください。

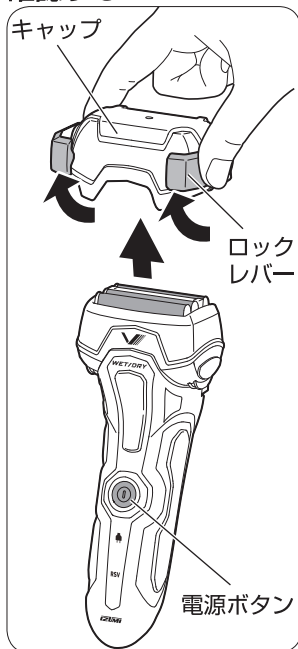

使う

リザーブ機能

本機にはリザーブ運転モードが搭載されています。電池がなくなり、動作停止後、電源を再度 ON にすると 1 回分 (約 3 分) ヒゲをそることができます。

お風呂ぞり (ウエットぞり) のしかた

ウエットぞりは、皮膚が柔らかくなり、ヒゲが絞り出されていっそうの深ぞりができ、肌にもやさしくすることができます。

水、せっけん、シェービング剤などを顔につける

1

注意

● クリーム状のシェービング剤は刃が目詰まりするおそれがあるので、使用しないでください。

ドライぞりのときよりも、さらに軽く肌
に当て、ゆっくりと
滑らせる

2

使用後は必ずお手入れをして、シェーバー
オイルをつける
(18 19ページ)

3



ドライぞりのしかた

ドライぞりは、いつでも気軽にそることができます。

お知らせ

- 2日以上伸ばした長いヒゲは、引っ張られてしまうことがあります。あらかじめキワゾリ刃で短くしてからご使用ください。
- 肌の油分を十分にふきとってからご使用ください。

外刃を肌へ直角に、軽く当てる

お知らせ

- 押し当てる力は、約 400g を目安にしてください。
- 刃先を強く押し付けたり、横に滑らせたりしないでください。

⚠ 注意

- 肌への押し当てが強すぎる（参考値約 800g 以上）と、刃の摩耗が進みやすく、切れ味の低下や外刃破損のおそれがあります。
- 外刃の一部に剃り応力が集中し続けた場合、外刃が破損し、肌が傷付くおそれがあります。

片方の手で皮膚を伸ばしながら、ゆっくり逆ぞりの要領で滑らせる

お知らせ

- 特にあご下やのどのヒゲは斜めに生えているので、そり残しが多い部分です。肌を伸ばしながら、ヒゲを起こす要領でそると刃でとらえやすくなります。

2

あご下・のど部



ほお



使う

キワゾリ刃の使いかた

お知らせ

- キワゾリ刃は、キャップを取りつけた状態で使用してください。
- グルーミングコームを外した状態で使用すると、約 0.5mm にカットできます。

1

グルーミングコームを片方の手で持ち、もう一方の手で押し上げて外す

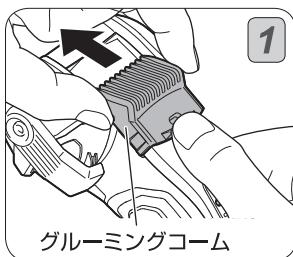

2

キワゾリロックボタンを押しながら、キワゾリ刃を矢印の方向に“カチッ”と音がするまでスライドさせる

- 電源が ON の状態でもキワゾリ刃を出すことができます。

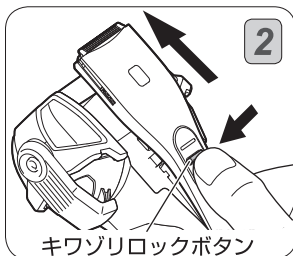

3

刃部を肌へ直角に当ててそる

お知らせ

- キワゾリ刃の刃先を強く押し付けたり、横に滑らせたりしないでください。肌が傷付くおそれがあります。

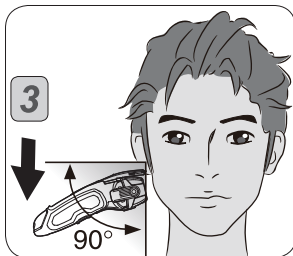

4

使用後は電源をOFFにし、キワゾリ刃を元の位置に戻す

グルーミングコームの使いかた

グルーミングコームをキワゾリ刃に取りつけて、あごヒゲ、口ヒゲ等をお好みの長さにカットすることができます。

お知らせ

- グルーミングコームは、キャップを取りつけた状態で使用してください。

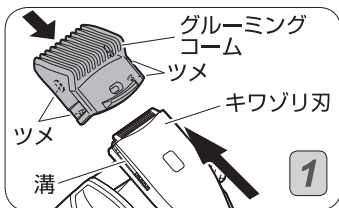

1 グルーミングコームをお好みの高さに合わせてスライドさせる

2 図のように肌にあてる

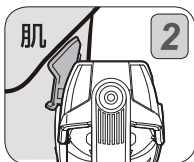

印刷	高さ
2	2 mm
3	3 mm
4	4 mm
5	5 mm

使う

POINT

グルーミングシリーズだから

- おしゃれヒゲアレンジ
- いつでもお気に入りの長さにカット

あご①

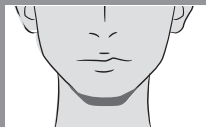

あご②



あご+ほお



鼻下+あご



鼻下+ほお+あご



くち



お手入れのしかた

水洗い清掃のしかた

本製品の性能の維持や、ヒゲズの飛び散りを防ぐため、ご使用后、毎回のお手入れをおすすめします。

1 電源を OFF にする



外刃全体に、水洗い専用
クリーニングフォーム（別
売：SF-02）または市販
のハンドソープをつける

2

⚠ 注意

- 台所・浴室・トイレなどの汚れ落とし洗剤は使用しないでください。本体が変形したり、破損したりするおそれがあります。

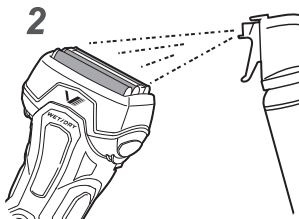

3

外刃に少量の水をつける
（市販のハンドソープを使
う場合のみ）

3



4

約 15 秒間、電源を ON
にする

- ① 電源を ON にする。
- ② 約 15 秒間そのままにする。
- ③ 電源を OFF にする。

5

ヘッド部両側の外刃枠
はずしボタンを押して、
外刃枠をはずす

⚠ 注意

- 必ず電源を OFF にしてから、はずしてください。

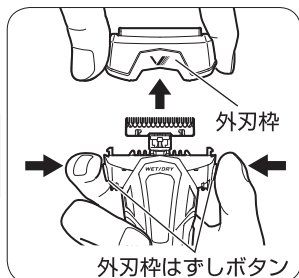

6

流水（水か 30℃程度の
ぬるま湯）で流す

⚠ 注意

- 熱湯は使用しないでください。やけどや、本体が変形するおそれがあります。
- 水中につけ置きしないでください。本体が故障するおそれがあります。
- 外刃にシェービングクリームやジェルが詰まっている場合は、取り除いてください。刃に目詰まりがあるとモーターロックにつながり、焼損するおそれがあります。

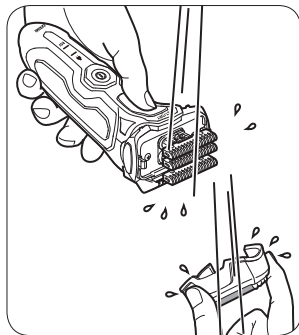

使ったあとは

7

「」の表示を正面にして、外刃枠を取りつける

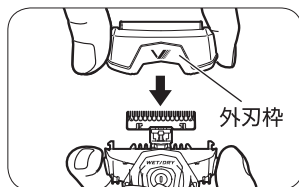

濡れた部分を乾かす

⚠ 注意

- ドライヤーなどで乾かさないうでください。
本体の変形や破損のおそれがあります。
- 刃を付けた状態で、本体を振って水切りをしないでください。
刃が外れて、けがをするおそれがあります。

- ① タオルなどで水滴をふきとる。
- ② 外刃枠をはずしたまま、十分に自然乾燥させる。

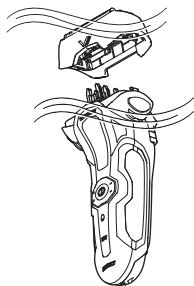

付属のシェーバーオイルをつける

⚠ 注意

- オイルをふき取る際は、必ず電源を OFF にしてください。
刃部の破損やけがのおそれがあります。
- 刃を強く押さえないでください。
刃部の破損やけがのおそれがあります。

- オイルをつけることで刃の動きがなめらかになり、快適なそり味を保ちます。
- ① 1つの刃に1滴ずつ、シェーバーオイルをつける。
 - ② 電源を ON にする。
 - ③ 10秒間そのままにする。
 - ④ 電源を OFF にする。
 - ⑤ 余分なオイルをティッシュペーパーなどでふきとる。

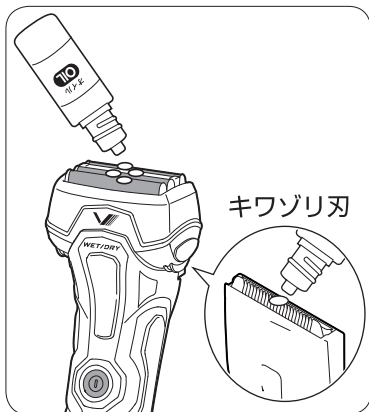

ブラシ清掃のしかた

電源を OFF にする

1

電源ボタン



ヘッド部両側の外刃枠はずしボタンを押して、外刃枠をはずす

2

⚠ 注意

● 必ず電源を OFF にしてから、はずしてください。

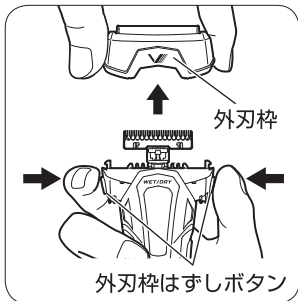

内刃の側面両側をつまんで真上に引っ張り上げ、1つずつはずす

3

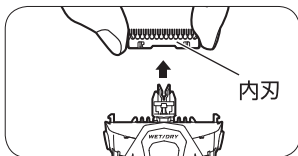

付属のブラシを使って清掃する

4

⚠ 注意

● 内刃にブラシを当てるときは、刃に平行に当ててください。
刃に垂直に当てると、切れ味の低下や破損のおそれがあります。

使ったあとは

4

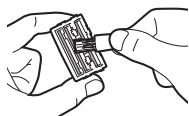

外刃

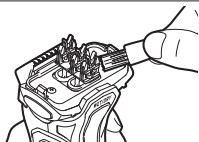

ヒゲクス受け



キワゾリ刃

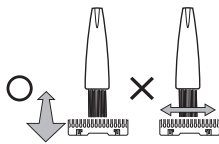

内刃

内刃の側面両側をつまんで振動子へ垂直に、1つずつ取りつける

⚠ 注意

- 内刃は、すべて取りつけてからご使用ください。
異音の発生やけが、故障のおそれがあります。

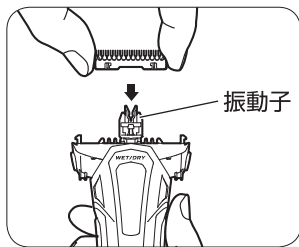

6

「V」の表示を正面にして、外刃枠を取りつける

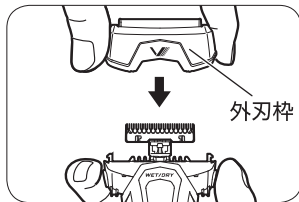

7

付属のシェーバーオイルをつける
(☞ 19ページ)

使ったあとは

5

替刃について

シェーバーの刃は消耗品です。寿命を超えた刃は切れ味が悪くなるばかりでなく、破損して肌を傷付ける原因となります。快適なそり味を保つためにも、下記の期間で交換されることをおすすめします。

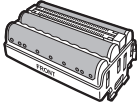
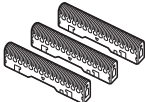
外刃 (約 1 年で交換)	内刃 (約 2 年で交換)
SO-V557 	SI-V55 

- 刃の交換時期は目安です。実際のご使用状況により寿命は異なります。
- 替刃は、家電販売店などでお買い求めください。
- 外刃や内刃を交換した場合は、シェーバーオイルをつけてから使用してください。

交換の前に



注意

- 必ず電源を OFF にしてから、交換作業を行ってください。
- 内刃の金属部には触れないでください。けがのおそれがあります。

電源を OFF にする

1

ヘッド部両側の外刃枠
はずしボタンを押して、
外刃枠をはずす

2

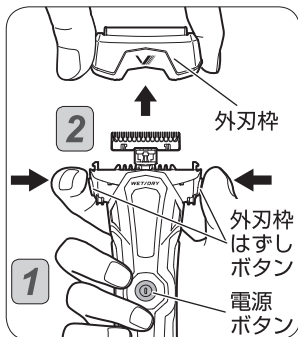

困ったときは

替刃について (つづき)

外刃の交換のしかた

- 1 外刃枠内側のフックを垂直方向に引っ張り上げ、外刃をはずす
- 2 新しい外刃の「FRONT」表示側を、外刃枠の「」表示側にあわせて、“カチッ”と音がするまではめこむ

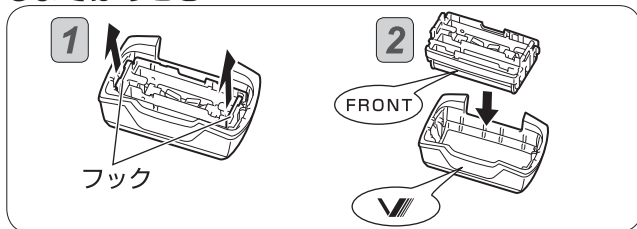

内刃の交換のしかた

- 1 内刃の側面両側をつまんで真上に引っ張り上げ、1つずつはずす
- 2 新しい内刃の側面両側をつまんで、振動子へ垂直に、1つずつ取りつける

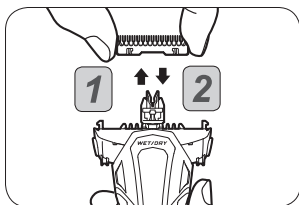

交換のあとは

「」の表示を正面にして、外刃枠を取りつける

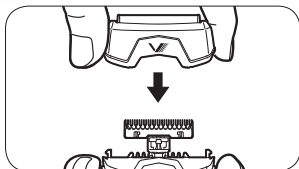

故障かな？と思ったら

故障かな？と思われたときは、まず以下の内容をご確認いただき、処置を行ってください。それでも改善しない場合は、お買い上げの販売店または当社お客様ご相談センターへご相談ください。

症状／点検項目	考えられる原因	処置方法
ヒゲクズが飛び散る。	ヒゲクズなどがたまっている。	シェービングの後、毎回清掃を行ってください。(P.17 ページ)
	外刃枠がはずれている。	外刃枠をきちんと取り付けてください。(P.21 ページ)
臭いがする。	ヒゲクズなどがたまっている。	シェービングの後、毎回清掃を行ってください。(P.17 ページ)
切れ味が悪くなった。	ヒゲクズなどがたまっている。	シェービングの後、毎回清掃を行ってください。(P.17 ページ)
	外刃が破損・変形している。 刃の寿命。	刃を取り替えてください。(P.22 ページ)
刃が熱く感じられる。	刃にシェーバーオイルがついていない。	シェーバーオイルをつけてください。(P.19 ページ)
充電1回で利用できる回数が少なくなった。	使用推奨温度以外の温度で使用した。	使用推奨温度は5℃～35℃です。使用推奨温度以外では動作しない場合があります。
電源ボタンをONにしても動作しない。	蓄電池の充電残量が少なくなっている。	充電してください。(P.9 ページ)
	半年以上使わないまま放置した。	充電してください。(蓄電池の劣化を防ぐためにも、長く使用されないときでも半年に1回は充電してください。(P.9 ページ))
ヒゲそり後、肌が黒くなった。	肌の油分や、シェーバーオイルが浮き出ている。	<ul style="list-style-type: none"> ティッシュペーパーなどで軽くふきとってください。 シェーバーオイルをつけすぎないようにしてください。

困ったときは

アフターサービスについて

保証書について

保証書はこの取扱説明書の巻末に付いています。必ず「販売店名」「お買い上げ日」などの記入をお確かめになり、保証内容をよくお読みの後、大切に保管してください。

保証期間はお買い上げ日より 1 年間です（刃を除く）。

修理のご依頼について

ご使用中に異常または故障が生じたとき、またはその他破損などが生じたとき、修理によって機能が維持できる場合はお客様のご希望により有料修理いたします。保証期間中は、保証書記載内容により無料修理いたします。お買い上げの販売店にご依頼ください。ご贈答品の場合や、転居などによりお買い上げの販売店にご依頼できない場合は、当社お客様ご相談センターにご相談ください。

補修用性能部品の保有期間について

弊社はこの往復式シェーバーの補修用性能部品（製品の機能を維持するために必要な部品）を製造打ち切り後 6 年間保有しております。

サービス窓口

本製品に関するお問い合わせ先

本製品に関する質問がございましたら、下記までお問い合わせください。

マクセルイズミ株式会社

〒399-8721 長野県松本市大字笹賀 3039

お客様ご相談センター

TEL.(0570)783-137(ナビダイヤル)

FAX.(0570)025-710(ナビダイヤル)

受付時間：9:30～12:00 / 13:00～17:00

(土・日・祝祭日および当社休業日を除く)



<https://www.maxell.co.jp>

<本製品の詳細についてはこちらへ>

<https://www.izumi.maxell.co.jp>

お手入れ用品（別売）について

本製品のお手入れには、以下の専用品のご使用をおすすめします。
お手入れ用品は、家電量販店などでお買い求めください。

<p>シェーバー オイル OIL-5</p> 	<p>水洗いシェーバー 専用クリーニングフォーム SF-02</p> 
--	--

仕様

電源方式	充電式 USB DC5V
刃の動作方法（主刃）	往復式
刃の動作方法（キワゾリ）	
標準充電時間	2 時間
蓄電池	Li-ion 電池
消費電力	7 W
外形寸法	幅 61 × 奥行 45 × 高さ 156 (mm)
本体質量	約 186 g

困ったときは

蓄電池のリサイクルについて



警告

- **取り出した蓄電池を使用しない。**
蓄電池は本機専用です。他の機器には使用しないでください。
- **蓄電池に傷や衝撃をあたえない。分解や改造をしない。**
- **取り出した蓄電池を幼児の手の届くところに置かない。**
- **蓄電池の液が漏れてしまったときは、素手でさわらない。**
蓄電池内部の液が目に入ると失明の原因となります。目や皮膚に触れてしまった場合はすぐに洗浄した後、医師にご相談ください。
- **製品を廃棄する場合以外は分解しない。**
火災・感電・けがの原因となります。また、製品を分解した場合、修復は不可能です。電池交換などの修理は、お買い上げの販売店または当社お客様ご相談センターまでご相談ください。



リチウムイオン電池は
リサイクルへ

- **本製品に使用しているリチウムイオン電池はリサイクル可能な資源です。ご使用済み製品の廃棄に際しては、蓄電池を取りだし、リサイクルにご協力ください。取りだした蓄電池は、充電式電池（蓄電池）リサイクル協力店へお持ちください。**

製品廃棄時の電池の取りだししかた



注意

- **以下の説明は製品を廃棄するためのものであり、修理用のものではありません。ご自分で分解された後の、本製品本来のあらゆる性能は保証できませんので、あらかじめご了承ください。**

困ったときは

蓄電池のリサイクルについて (つづき)

電源をONにし、蓄電池を使い切る

1

⚠ **注意**

● 蓄電池を使い切っていないと、感電・発火・やけどのおそれがあります。

2

マイナスドライバーを使って
フロントパネルをはずす

2

フロントパネル



3

本体ケースを開きながら矢印の
方向に引き出す

3

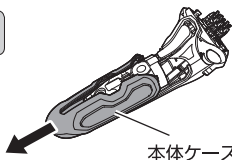

4

本体下部のネジ1本を取りは
ずす

4

電池カバー

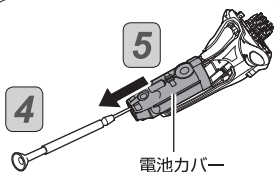

5

電池カバーを矢印の方向に引
き出す

6

リアケース

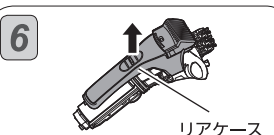

6

リアケースを矢印の方向に取
りはずす

7

蓄電池を取りだし、端子をニッ
パーなどで切る
端子部をビニールテープなどで
絶縁する

7

蓄電池

切断

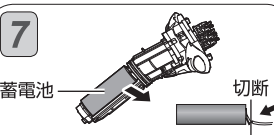

保証規定

保証期間中に、取扱説明書、その他の注意書きに従った正常な使用状態で故障した場合には、本書記載内容に基づき、弊社にて無料修理または交換いたしますので、お買い上げの販売店または当社「お客様ご相談センター」にお問い合わせください。

1. 保証期間内でも次のような場合には有料となります。
 - イ．取扱説明書で説明された以外の使い方、または改造や不当な修理による故障または損傷。
 - ロ．お買い上げ後の不適切な取扱い（たとえば落下）、引っ越し、輸送などによる故障または損傷。
 - ハ．火災、地震、水害、落雷、その他天災地変ならびに公害、塩害、ガス害（硫化ガスなど）や異常電圧、その他の外部要因による故障または損傷。
 - 二．業務用としての使用（車両、船舶等への備品としての搭載）、あるいは一般家庭用以外に使用された場合（展示等を含む）の故障または損傷。
 - ホ．本書および購入証明書（レシートなど）の提示がない場合。
 - ヘ．本書にお買い上げ年月日、お客様名、販売店名の記入がない場合、あるいは字句を書き換えられた場合。
 - ト．本体以外の同梱品および消耗品。
 - チ．オークション、リサイクルショップなどで購入された中古品など。
2. 保証期間内でも商品を送付された時の送料はお客様の負担となります。
 3. 転居の場合は事前にお買い上げの販売店にご相談ください。
 4. 本書は日本国内においてのみ有効です。
This warranty is valid only in Japan.
 5. 本書は再発行いたしませんので紛失しないよう大切に保管してください。

※お客様のご記入いただいた個人情報（保証書記入内容）は保証期間内の無料修理対応及び安全点検活動のために利用させていただきます。場合がございましたので、ご了承ください。

※この保証書は、本書に明示した期間、条件のもとにおいて無料修理をお約束するものです。従って、この保証書によってお客様の法律上の権利を制限するものではありませんので、保証期間経過後の修理についてご不明の場合は、お買い上げの販売店又は、当社お客様ご相談センターにお問い合わせください。

保証書

品名	往復式シェーバー
型名	IZF-V743R
保証期間	本体お買い上げ日より2年間 (ただし、刃は除きます。)
お買い上げ日	年 月 日
お客様様	〒□□□-□□□□
	ご住所
	お名前
	お電話 ()
販売店	住所・店名
	電話 ()

本書は裏面記載の保証規定内容で無料修理を行うことをお約束するものです。ご記入いただきました個人情報の利用目的は裏面の保証規定に記載しております。ご参照ください。販売店欄に記入がない場合は、有効とはなりませんので、必ず記入の有無をご確認ください。もし記入がない場合は、直ちにお買い上げの販売店にお申し出ください。

マクセルイズミ株式会社
〒399-8721
長野県松本市大字笹賀 3039