

# IZUMI

## 取扱説明書

### 往復式シェーバー IZF-V948/V938

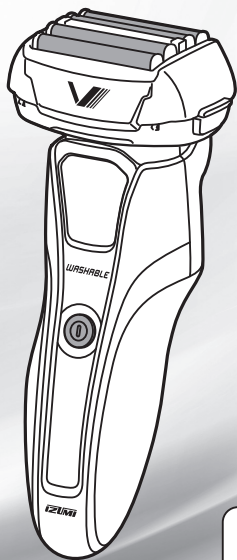

**保証書付**

巻末にあります。

本書は IZF-V948, IZF-V938 の 2 モデル  
について説明しています。特に断りのない限  
りイラストは IZF-V948 を使用しています。

- このたびは、往復式シェーバー IZF-V948/V938 をお買い上げいただき、まことにありがとうございます。
- 本機を安全に正しくお使いいただくため、はじめにこの取扱説明書を最後までよくお読みください。お読みいただいた後は、いつでも取りだせる場所に大切に保管してください。

# すぐに使いたい

## 1 電源を入れる

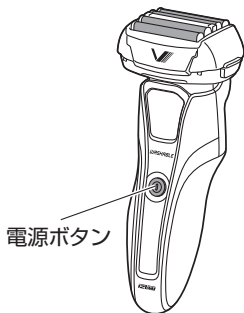

本製品は工場出荷時にフル充電しているため、すぐにお使いいただけます。

電源を入れても作動しない、運転時間が短い場合は、自然放電により電池残量が少なくなっていることがありますので、9ページの「充電のしかた」をご覧ください、充電してください。

## 2 ヒゲをそる

1 外刃を肌へ直角に、軽く当てる

2 片方の手で皮膚を伸ばしながら、ゆっくり逆ぞりの要領で滑らせる

### ドライそり

あご下・  
のど部

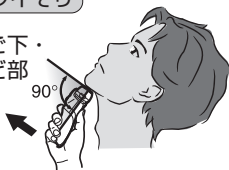

ほほ



**3** 使ったあとは  
お手入れをする  
⇒ 19 ページ

**4** 困ったときは  
⇒ 26 ページ

## もっと使いこなしたい

|              |   |                            |
|--------------|---|----------------------------|
| 安全上のご注意..... | 3 | ご<br>使<br>用<br>の<br>前<br>に |
| 取扱上のご注意..... | 5 |                            |
| 本製品の特長.....  | 6 |                            |
| 同梱品について..... | 7 |                            |
| 各部のなまえ.....  | 8 |                            |

|             |    |        |
|-------------|----|--------|
| 充電のしかた..... | 9  | 使<br>う |
| 使いかた.....   | 14 |        |

|               |    |                            |
|---------------|----|----------------------------|
| お手入れのしかた..... | 19 | あ<br>使<br>と<br>つ<br>は<br>た |
|---------------|----|----------------------------|



|                     |    |                            |
|---------------------|----|----------------------------|
| 替刃について.....         | 24 | 困<br>っ<br>た<br>と<br>き<br>は |
| 故障かな?と思ったら.....     | 26 |                            |
| アフターサービスについて.....   | 27 |                            |
| 定期点検のお願い.....       | 28 |                            |
| お手入れ用品(別売)について..... | 29 |                            |
| 仕様.....             | 29 |                            |
| 蓄電池のリサイクルについて.....  | 30 |                            |

# 安全上のご注意



お使いになるご本人や周囲の人々への危害・物的損害を未然に防止するため、この「安全上のご注意」をよくお読みいただき、正しくお使いください。

## 表示の分類





本書では、必ずお守りいただく事項を以下のように分類しています。

|  |                                 |
|--|---------------------------------|
|  <b>警告</b> | 人が死亡したり、重大な損害を受ける可能性がある内容を示します。 |
|  <b>注意</b> | 人が負傷したり、物が破損する可能性がある内容を示します。    |



## 図記号の意味

|   |                        |
|---|------------------------|
|  | 気をつけていただく必要がある内容を示します。 |
|  | してはいけない内容を示します。        |
|  | 必ず実行しなければならない内容を示します。  |









## 警告

|  |  |
|--|--|
|    | <b>分解・修理・改造をしない。</b><br>火災・感電・けがの原因となります。修理はお買い上げの販売店またはマクセル株式会社お客様相談センターにご相談ください。 |
|   | <b>電源アダプターを水につけたり、水をかけたり、水洗いしない。交流式で使うときは、水洗い掃除をしない。</b><br>感電やショートの原因となります。       |
|  | <b>電源アダプターを、浴室や湿気が多い場所で使用・保管しない。</b><br>感電やショートの原因となります。                           |
|  | <b>交流 100V ~ 240V 以外では使用しない。</b><br>火災・感電・けがの原因となります。                              |
|  | <b>お手入れの際は電源アダプターをコンセントから抜く。また、ぬれた手で抜き差しをしない。</b><br>感電やけがの原因となります。                |

## ⚠ 警告

|  |   |
|--|---|
|  | 電源コードや電源アダプターが傷んでいたり、コンセントの差し込みがゆるいときは使用しない。<br>火災・感電・けがの原因となります。   |
|  | 電源コードを傷付けたり、無理に曲げたり、引っ張ったり、ねじったり、束ねたり、重い物を乗せたり、挟み込んだり、加工したり、本体に巻き付けた状態で保管しない。<br>電源コードが破損し、火災や感電の原因となります。 |

## ⚠ 注意

|  |   |
|--|---|
|    | 電源コードを抜くときは、電源アダプターを持って引き抜く。<br>電源コードを持って引き抜くと、電源コードが破損し、火災や感電のおそれがあります。                  |
|    | ご使用の前に刃の破れや変形がないか確認し、異常がある場合は使用しない。<br>肌を傷付けるおそれがあります。                                    |
|    | 交流式で使用する場合と充電中以外は、電源アダプターをコンセントから抜く。<br>火災・感電・けがのおそれがあります。                                |
|    | 刃を強く押さえない。<br>破損して肌を傷付けるおそれがあります。   |
|   | 器具用プラグにピンやゴミなどを付着させない。<br>火災・感電・ショートのおそれがあります。  |
|  | 人のひげをそる以外の用途に使用したり、業務用として使用したりしない。<br>本製品は一般家庭用です。一般家庭で人のひげをそる以外の用途で使用すると、事故や故障のおそれがあります。 |
|  | 落としたり、ぶついたりしない。<br>故障のおそれがあります。   |
|  | 他の電源アダプターで本製品を充電したり、付属の電源アダプターで他の製品を充電したりしない。<br>火災・感電・ショートのおそれがあります。                     |

## 取扱上のご注意

- シンナーやベンジンなどが付着すると、プラスチック部分を傷めるとともに、火災や感電のおそれがありますので絶対におやめください。
- プレシェーブローションやシェーバーオイル、お風呂用洗剤、洗顔料などが本体に付着したときは、すぐにふきとってください。放置すると、プラスチック部の割れ、変色などの原因になります。
- 本体の汚れは、水で薄めた中性洗剤を布に含ませ、かたくしぼってから拭き取ってください。
- 周辺温度が 5℃以下または 35℃以上の場所、直射日光が当たる場所、暖房器具や白熱灯などの発熱体の近くでは充電をしないでください。充電時間が短くなるとともに、火災や感電、本体の変形などが起こる可能性があります。
- 充電中の外出はおやめください。絶縁劣化による漏電火災などの可能性があります。
- **肌の油分やシェーバーオイルが浮き出て外刃表面が黒くなる場合があります。**この場合はティッシュペーパーなどで軽くふきとってからご使用ください。また、お手入れの際はシェーバーオイルのつけすぎにご注意ください。
- お子様の手が届かない場所で使用・保管してください。事故やけがのおそれがあります。
- ご使用後は、湿気の少ないところで保管してください。浴室などに放置すると、本体内部や刃部に結露やサビが発生して故障するおそれがあります。
  
- 本書は IZF-V948, IZF-V938 の 2 モデルについて説明しています。特に断りのない限りイラストは IZF-V948 を使用しています。

# 本製品の特長

- 肌への接触面積が広いので、押しあてる圧力が分散し肌によさしく剃りあげます。【IZF-V948】
- 毎分 10,000 の音波駆動モーター搭載により、より短時間でシェービングできます。
- 独立して上下 3mm にフローティングする外刃で肌に密着します。
- 充電残量表示ランプにより、充電残量が一目でわかります。
- 防水構造により、水洗いができます。(IPX7)
- つぎ足し充電をしても劣化しにくいリチウムイオン電池内蔵
- 電源は AC100V ~ 240V に対応し、世界各国で使用できます。
- 持ち運ぶときに誤作動を防ぐ、トラベルロックモードを採用。
- 素早くそれるターボモードを搭載。
- 1 回 2 時間のフル充電で 28 日間使用できます。\*1

(※ 1) 1 日 3 分のご使用として (使用日数は肌へ押し当てる力や気温などにより変化します。)

|    | IZF-V948  | IZF-V938 |
|----|-----------|----------|
| 刃数 | 5         | 4        |
| 表示 | LEDデジタル表示 |          |

# 同梱品について

ご使用前に、以下の同梱品がそろっているかご確認ください。

## ■ 本体

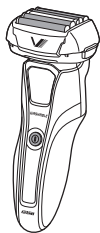

## ■ キャップ



## ■ ブラシ



## ■ 電源アダプター 型番：IRC-14

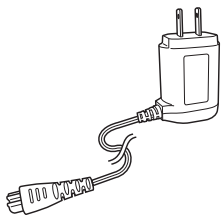

## ■ ハードケース



## ■ 取扱説明書 (本書)



## ■ 充電スタンド



## ■ シェーバー オイル 型番：OIL-5





# 各部のなまえ

## 本 体

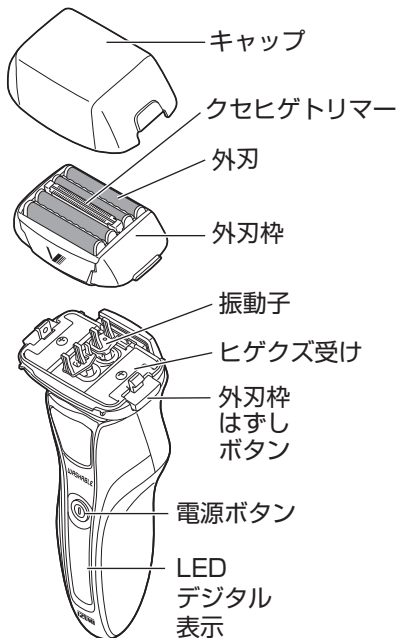

## 充電スタンド

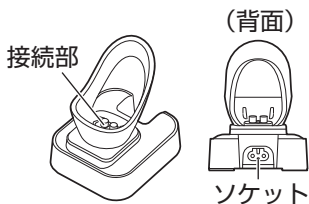

## 本体裏側

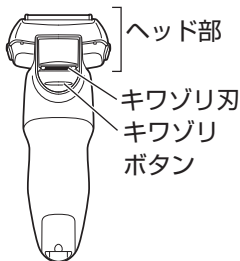

## 本体底部

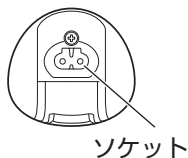

## 電源アダプター

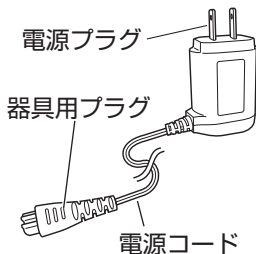

ご使用の前に

# 充電のしかた

## ⚠ 注意

- 他の電源アダプターで本製品を充電したり、付属の電源アダプターで他の商品を充電しないでください。  
火災・感電・ショートのおそれがあります。
- 充電する前に、電源アダプター及びコンセント側に異常がないことをご確認ください。

## お知らせ

- 充電は、LED デジタル表示が“Lo”を表示したら行ってください。
- 充電推奨温度は 5℃～ 35℃です。低温や高温下では電池の性能が低下したり、充電されない場合があります。
- A-2 プラグ地域以外では、市販のプラグアダプターが必要です。
- 充電時間は電池の残量により変化する場合があります。

## 電源を OFF にしてキャップを取りつける

### お知らせ

- 電源が ON のときは、充電できません。
- 安全のため、必ずキャップが付いた状態で充電してください。

## 電源アダプターの器具用プラグを、充電スタンドのソケットに形を合わせてしっかりと差し込む

## ⚠ 注意

- 器具用プラグとソケットの部分に、水滴やゴミなどが付いていないか確認してから差し込んでください。  
火災・感電・ショートのおそれがあります。

3

## 本体を充電スタンドに向きを合わせてしっかり差し込む

### お知らせ

- 電源アダプターの器具用プラグを、本体のソケットに直接接続して充電することもできます
- 本体が充電スタンドにしっかり差し込まれていないと、充電できない場合があります。

4

## コンセントに電源アダプターを差し込む



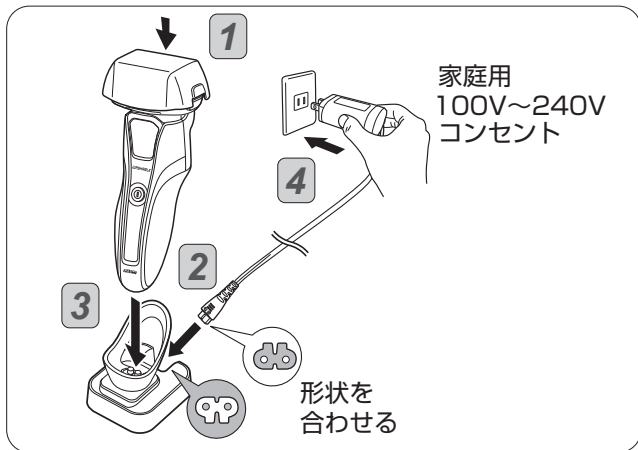

- 充電が始まり、充電残量表示ランプがスクロール点灯します。
- 充電は約 2 時間で完了になります。充電が完了すると、充電残量表示ランプ“00”が点滅し、5 分後に消灯します。
- 充電中にジーという連続音が聞こえたり、本体や電源アダプターの温度が上がる場合がありますが、故障ではありません。

使う

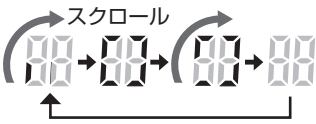

## 充電のしかた (つづき)

### LED デジタル表示

|      |   |      |   |                            |  |
|------|---|------|---|----------------------------|--|
| 充電中  |  |      | 充電残量  | 1% 単位<br>(9% 以下は<br>Lo 表示) |  |
| 充電完了 |  | 充電催促 |  | 運転時                        | スクロール<br> |

## 5 充電完了後、コンセントから電源アダプターを抜く

### ⚠ 注意

- 必ず電源アダプター部を持ってコンセントから引き抜いてください。  
電源コード部を持って引き抜くと、故障や感電のおそれがあります。

- コンセントから電源プラグを抜いた後に、器具用プラグを充電スタンドのソケットから抜いてください。

### お知らせ

- 充電スタンドを使用しなくても充電できます。

## 電源アダプターで充電する

## 1 電源を OFF にしてキャップを取りつける

### お知らせ

- 電源が ON のときは、充電できません。
- 安全のため、必ずキャップが付いた状態で充電してください。

## 電源アダプターの器具用プラグを、本体のソケットに形を合わせてしっかりと差し込む

2

**注意**

- 器具用プラグとソケットの部分に、水滴やゴミなどが付いていないか確認してから差し込んでください。

火災・感電・ショートのおそれがあります。

## コンセントに電源アダプターを差し込む

3

- 充電が始まり、充電残量表示ランプがスクロール点灯します。
- 充電は約 2 時間で完了になります。充電が完了すると、すべての充電表示ランプが 5 分間同時に点滅した後、消灯します。
- 充電中にジーという連続音が聞こえたり、本体や電源アダプターの温度が上がるがありますが、故障ではありません。

使う

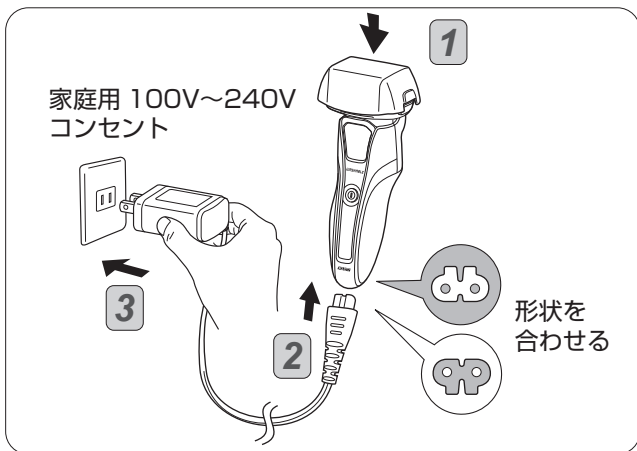

### 充電完了後、コンセントから電源アダプターを抜く

4

 **注意**

● 必ず電源アダプター部を持ってコンセントから引き抜いてください。  
電源コード部を持って引き抜くと、故障や感電のおそれがあります。

- コンセントから電源プラグを抜いた後に、器具用プラグを本体のソケットから抜いてください。

使う

## 蓄電池の寿命について

蓄電池の寿命は、通常約 1 週間に 1 回充電して 4 年程度ですが、ご使用条件によって寿命は変わります。規定の時間充電しても 2 ～ 3 回しかご使用できなくなった場合は、蓄電池の寿命が来たものとお考えいただき、お買い上げの販売店にご相談ください。また、半年以上充電しないで放置した場合、蓄電池が自己放電により特性劣化しますので、長く使用されないときでも半年に 1 度は充電してください。

# 使いかた

## トラベルロックについて

トラベルロックは、持ち運ぶときなど、誤って電源が入ってしまうのを防ぐことができます。

### ● 電源ボタンを 3 秒以上押すと、トラベルロックモードになる

- 電源が OFF のとき、電源ボタンを押すと電源が ON になり、そのまま 3 秒以上押し続けると電源が OFF になり、トラベルロックランプが 3 秒間点滅します。
- 通常運転中のとき、電源ボタンを押すとターボモード運転になり、そのまま 3 秒以上押し続けると電源が OFF になり、表示ランプが 3 秒間点滅します。  
ターボモード運転中は電源が OFF になり、そのまま 3 秒以上押し続けると表示ランプが 3 秒間点滅します。
- トラベルロックモードのときは、電源ボタンを押すと、トラベルロックランプが点滅します。

### ● もう一度、電源ボタンを 3 秒以上押すと、トラベルロックモードが解除され、電源が ON になる

- トラベルロックランプが消灯します。

## お知らせ

- 充電中は自動的にトラベルロックモードが解除されます。

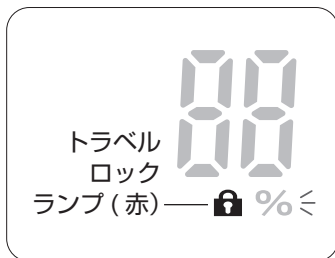

電源の ON と OFF

1

キャップの側面凸部を持ちながら、はずす

2

刃部に破れや変形がないか確認する

電源ボタンを押して、電源を ON にする

- 刃が振動し、ヒゲをそることができます。
- 運転中に電源ボタンをもう一度押すと、ターボモードになります。通常モードより速くヒゲをそることができます。

ターボ運転時はランプのスクロールが早くなります。

- ターボモードのとき、もう一度電源ボタンを押すと、電源が OFF になります。

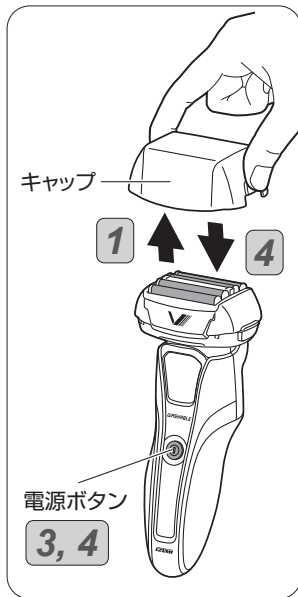

3

使用後、電源ボタンを押して、電源を OFF にする

4

- ご使用後は、毎回お手入れをすることをおすすめします。(P. 19 ページ)
- お手入れの後は、キャップを取りつけて保管してください。

使う



## 交流式でのご使用について

- 電源アダプターを接続して使用することができます（交流式といえます）。電源アダプターの接続については、「充電のしかた」（P.9 ページ）をお読みください。



### 警告

- 電源アダプターを水につけたり、水をかけたり、水洗いをしない。交流式で使うときは、浴室・シャワー室での使用や水洗い掃除、ウエットぞりをしない。

感電やショートの原因となります。

### 注意

- **他の電源アダプターで本製品を充電したり、付属の電源アダプターで他の製品を充電したりしない。**  
火災・感電・ショートのおそれがあります。
- ご使用後、充電しない場合は電源アダプターをはずしてください。
- 電池残量が無いと起動しにくくなる場合があります。その場合は1分以上充電してからご使用ください。
- 交流式で使用すると、電源アダプターや本体の温度が上がることがありますが、故障ではありません。
- 構造上、蓄電池が寿命になると交流式でも使用できなくなります。その場合は本体と電源アダプターのセットで修理（有料）をご依頼ください。
- 交流式で使用しても電池残量は減ります。3週間に1回程度充電してください。

使う

### ドライゾリのしかた

ドライゾりは、いつでも気軽にそることができます。

#### お知らせ

- 2日以上伸ばした長いヒゲは、引っ張られてしまうことがあります。あらかじめキワゾリ刃で短くしてからご使用ください。
- 肌の油分を十分にふきとってからご使用ください。

### 外刃を肌へ直角に、軽く当てる

#### お知らせ

- 押し当てる力は約 400g を目安にしてください。

#### ⚠ 注意

- 肌への押し当てが強すぎる(参考値約 800g 以上)と、刃の摩耗が進みやすく、切れ味の低下や外刃破損のおそれがあります。

### 片方の手で皮膚を伸ばしながら、ゆっくり逆ゾリ の要領で滑らせる

#### お知らせ

- 特にあご下やのどのヒゲは斜めに生えているので、そり残しが多い部分です。肌を伸ばしながら、ヒゲを起こす要領でそると刃でとらえやすくなります。

2

あご下・のど部



ほほ



## キワゾリ刃の使いかた

**1** キワゾリボタンを押し上げて、キワゾリ刃を出す

- 電源が ON の状態でもキワゾリ刃を出すことができます。

**2** 刃部を肌へ直角に当ててそる

**3** 使用後は電源を OFF にし、キワゾリ刃を指でもとに戻す

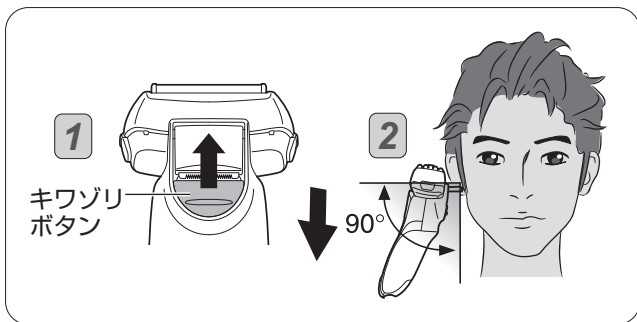

使  
う

# お手入れのしかた



## 警告

- お手入れの際は電源アダプターをコンセントから抜く。また、ぬれた手で抜き差しをしない。感電やけがの原因となります。

本製品の性能の維持や、ヒゲクズの飛び散りを防ぐため、ご使用後毎回のお手入れをおすすめします。

## 水洗い清掃のしかた

1

### 電源を OFF にする

外刃全体に、水洗い専用クリーニングフォーム（別売：SF-02）または市販のハンドソープをつける

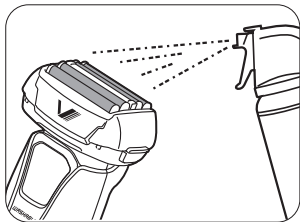

2

### 注意

- 台所・浴室・トイレなどの汚れ落とし洗剤は使用しないでください。本体が変形したり、破損したりするおそれがあります。

外刃に少量の水をつける（市販のハンドソープを使う場合のみ）



3

使ったあとは

4

## 約 15 秒間電源を ON にする

- ① 電源を ON にする。
- ② 約 15 秒間そのままにする。
- ③ 電源を OFF にする。

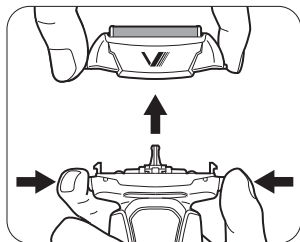

5

## ヘッド部両側の外刃枠はずしボタンを押して外刃枠をはずす

⚠ 注意

- 必ず電源を OFF にしてから、はずしてください。

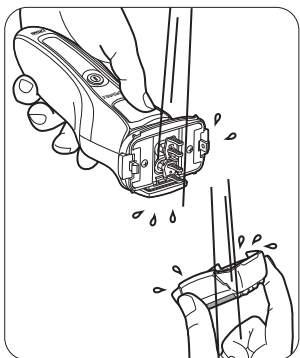

6

## 流水（水か 30℃程度のぬるま湯）で流す

⚠ 注意

- 熱湯は使用しないでください。  
やけどや、本体が変形するおそれがあります。
- 水中につけ置きしないでください。  
本体が故障するおそれがあります。

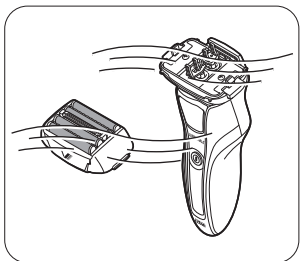

7

## 濡れた部分を乾かす

⚠ 注意

- ドライヤーなどで乾かさないうでください。  
本体の変形や破損のおそれがあります。

- ① タオルなどで水滴をふきとる。
- ② 外刃枠をはずしたまま、十分に自然乾燥させる。

使ったあとは

8

## 「V」の表示を正面にして外刃枠を取りつける

### 付属のシェーバーオイルをつける

**注意**

- オイルをふき取る際は、必ず電源を OFF にしてください。  
刃部の破損やけがのおそれがあります。
- 刃を強く押さえないでください。  
刃部の破損やけがのおそれがあります。

● オイルをつけることで刃の動きがなめらかになり、快適なそり味を保ちます。

- ① 1つの刃に1滴ずつ、シェーバーオイルをつける。
- ② 電源を ON にし、10秒間そのままにした後、電源を OFF にする。
- ③ 余分なオイルをティッシュペーパーなどでふきとる。

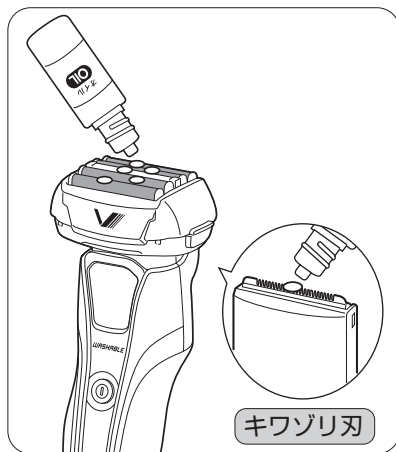

使ったあとは

9

## ブラシ清掃のしかた

1

電源を OFF にする

電源スイッチ



2

ヘッド部両側の外刃枠は  
ずしボタンを押して外刃  
枠をはずす

⚠ 注意

● 必ず電源を OFF に  
してから、はずし  
てください。

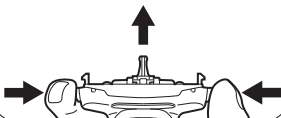

付属のブラシを使って清  
掃する

⚠ 注意

● 内刃・外刃は絶対にブラシ清掃をしないでくだ  
さい。  
破損のおそれがあります。

3

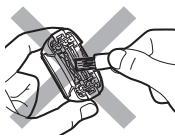

内刃・外刃

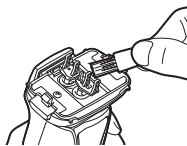

ヒゲクス受け



キワゾリ刃

使  
っ  
た  
あ  
と  
は

## お手入れのしかた（つづき）

4

「V」の表示を正面にして外刃枠を取りつける  
付属のシェーバーオイルをつける

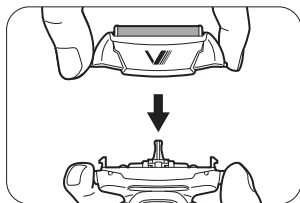

使ったあとは



# 替刃について

シェーバーの刃は消耗品です。寿命を超えた刃は切れ味が悪くなるばかりでなく、破損して肌を傷付ける原因となります。快適なそり味を保つためにも、下記の期間で交換されることをおすすめします。

## 内刃・外刃（約3年で交換）

[IZF-V948]

SS-V948

希望小売価格

¥6,000（税抜※）

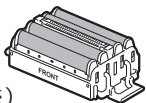

[IZF-V938]

SS-V938

希望小売価格

¥5,000（税抜※）

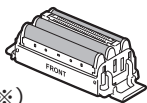

※上記価格は希望小売価格です。また上記価格に消費税は含まれておりません。

- 刃の交換時期は目安です。実際のご使用状況により寿命は異なります。
- 替刃は家電販売店などでお買い求めください。
- 内刃・外刃一体セットを交換した場合は、シェーバーオイルをつけてから使用してください。

## 交換の前に



**注意**

- 必ず電源を OFF にしてから、交換作業を行ってください。

## 電源を OFF にする

1

ヘッド部両側の外刃枠はずしボタンを押して外刃枠はずす

2

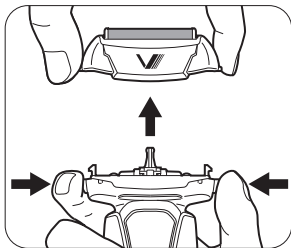

困ったときは

## 替刃について (つづき)

### 刃の交換のしかた

1

左右のフックをつまみながら上にあげてはさず

2

新しい外刃の「FRONT」表示側を、外刃枠の「V」表示側にあわせて“カチッ”と音がするまではめこむ

1

[IZF-V948]

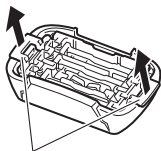

フック

[IZF-V938]

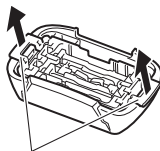

フック

2

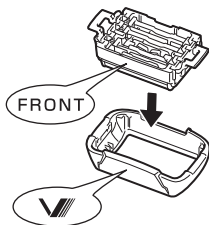

### 交換のあとは

「V」の表示を正面にして外刃枠を取りつける

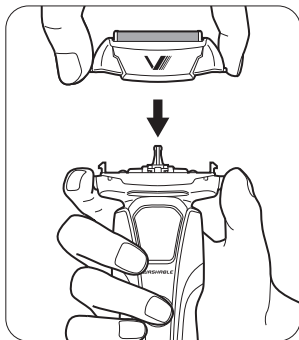

困ったときは

# 故障かな？と思ったら

故障かな？と思われたときは、まず以下の内容をご確認いただき、処置を行ってください。それでも改善しない場合は、お買い上げの販売店またはマクセル株式会社お客様ご相談センターへご相談ください。

| 症状／点検項目                          | 考えられる原因                | 処置方法   |
|----------------------------------|------------------------|--|
| ヒゲクズが飛び散る。                       | ヒゲクズなどがたまっている。         | シェービングの後毎回清掃を行ってください。(P.19)  |
|                                  | 外刃枠がはずれている。            | 外刃枠をきちんと取り付けてください。(P.23)   |
| 臭いがする。                           | ヒゲクズなどがたまっている。         | シェービングの後毎回清掃を行ってください。(P.19)  |
| 切れ味が悪くなった。                       | ヒゲクズなどがたまっている。         | シェービングの後毎回清掃を行ってください。(P.19)  |
|                                  | 外刃が破損・変形している。<br>刃の寿命。 | 刃を取り替えてください。(P.24)   |
| 刃が熱く感じられる。                       | 刃にシェーバーオイルがついていない。     | シェーバーオイルをつけてください。(P.21)  |
| 充電1回で<br>使用できる<br>回数が少<br>なくなった。 | 蓄電池が空になる前に充電を繰り返した。    | 電源をONにし、動かなくなるまでそのままにした後、所定の時間(標準充電時間)充電してください。それでも改善されない場合は蓄電池の寿命と考えられますので、本体と電源アダプターのセットで修理(有料)をご依頼ください。(P.27) |
|                                  | 使用推奨温度以外の温度で使用した。      | 使用推奨温度は5℃～35℃です。使用推奨温度以外では動作しない場合があります。  |
| シェーバーが動作しない。                     | 蓄電池の充電残量が少なくなっている。     | 充電してください。(P.9)   |
|                                  | 半年以上使わないまま放置した。        | 充電してください。(蓄電池の劣化を防ぐためにも、長く使用されないときでも半年に1回は充電してください。(P.9))  |
| ヒゲそり後、肌が黒くなった。                   | 肌の油分や、シェーバーオイルが浮き出ている。 | <ul style="list-style-type: none"> <li>ティッシュペーパーなどで軽くふきとってください。</li> <li>シェーバーオイルをつけすぎないようにしてください。</li> </ul>    |

困ったときは

# アフターサービスについて

## 保証書について

保証書はこの取扱説明書の巻末に付いています。必ず「販売店名」「お買い上げ日」などの記入をお確かめになり、保証内容をよくお読みの後、大切に保管してください。

保証期間はお買い上げ日より本体：3年間、電源アダプター：1年間です。

## 修理のご依頼について

ご使用中に異常または故障が生じたとき、またはその他破損などが生じたとき、修理によって機能が維持できる場合はお客様のご希望により有料修理いたします。保証期間中は、保証書記載内容により無料修理いたします。お買い上げの販売店にご依頼ください。ご贈答品の場合や、転居などによりお買い上げの販売店にご依頼できない場合は、マクセル株式会社お客様ご相談センターにご相談ください。

## 補修用性能部品の保有期間について

弊社はこの往復式シェーバーの補修用性能部品（製品の機能を維持するために必要な部品）を製造打ち切り後6年間保有しております。

## 本製品に関するお問い合わせ先

本製品に関する質問がございましたら、下記までお問い合わせください。

＜お客様ご相談センター＞

### マクセル株式会社

〒151-8527

東京都渋谷区元代々木町 30-13

TEL: (0570)783-137 (ナビダイヤル)

FAX: (0570)025-710 (ナビダイヤル)

受付時間: 9:30 ~ 12:00 / 13:00 ~ 17:00

(土・日・祝祭日および当社休業日を除く)

<http://www.maxell.co.jp>

マクセルお問い合わせ

検索

＜本製品の詳細についてはこちらへ＞

<http://www.izumi.maxell.co.jp>

## 定期点検のお願い

シェーバーにも寿命があります。寿命に伴う事故を未然に防ぐために、定期的な点検をお願いします。

### 愛情点検



### 長年ご使用の往復式シェーバーの点検をぜひ！

このような症状はありませんか？

- 電源コードや電源アダプターが異常に熱い。
- 動作中に異常な音、異常な振動がする。
- 本体や電源アダプターが変形していたり、焦げ臭い臭いがする。

異常があればご使用中止

故障や事故防止のため、電源アダプターをコンセントから抜いて、必ずお買い上げの販売店に点検・修理をご依頼ください。ご自分で修理は危険です。絶対にしないでください。

困ったときは

## お手入れ用品（別売）について

本製品のお手入れには、以下の専用品のご使用をおすすめします。  
お手入れ用品は家電量販店などでお買い求めください。

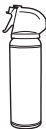
|  |  |
|--|--|
| <p><b>シェーバー<br/>オイル</b></p> <p>OIL-5<br/>希望小売価格<br/>オープン</p>  | <p><b>水洗いシェーバー<br/>専用クリーニングフォーム</b></p> <p>SF-02<br/>希望小売価格 ¥900<br/>(税抜※)<br/>※上記価格には消費税が含まれておりません。</p>  |
|--|--|

## 仕様

|              | IZF-V948                   | IZF-V938 |
|--------------|----------------------------|----------|
| 電源方式         | 充電・交流式                     |          |
| 刃の動作方法（主刃）   | 往復式                        |          |
| 刃の動作方法（キワゾリ） |                            |          |
| 標準充電時間       | 2 時間                       |          |
| 蓄電池          | Li-ion 電池                  |          |
| 定格電圧         | AC100V ~ 240V              |          |
| 定格周波数        | 50 Hz/60 Hz                |          |
| 消費電力         | 7 W                        |          |
| 外形寸法         | 幅 70 × 奥行 51 × 高さ 160 (mm) |          |
| 本体重量         | 約 268 g                    | 約 267 g  |

困ったときは

# 蓄電池のリサイクルについて



## 警告

- **取り出した蓄電池を使用しない。**  
蓄電池は本機専用です。他の機器には使用しないでください。
- **蓄電池に傷や衝撃をあたえない。分解や改造をしない。**
- **取り出した蓄電池を幼児の手の届くところに置かない。**
- **蓄電池の液が漏れてしまったときは、素手でさわらない。**  
蓄電池内部の液が目に入ると失明の原因となります。目や皮膚に触れてしまった場合はすぐに洗浄した後、医師にご相談ください。
- **製品を廃棄する場合以外は分解しない。**  
火災・感電・けがの原因となります。また、製品を分解した場合、修復は不可能です。電池交換などの修理は、お買い上げの販売店またはマクセル株式会社お客様ご相談センターまでご依頼ください。



リチウムイオン電池は  
リサイクルへ

- **本製品に使用しているリチウムイオン電池はリサイクル可能な資源です。ご使用済み製品の廃棄に際しては、蓄電池を取りだし、リサイクルにご協力ください。取りだした蓄電池は、充電式電池（蓄電池）リサイクル協力店へお持ちください。**

困ったときは

### 製品廃棄時の電池の取りだし方



#### 注意

- 以下の説明は製品を廃棄するためのものであり、修理用のものではありません。ご自分で分解された後の、本製品本来のあらゆる性能は保証できませんので、あらかじめご了承ください。

1

電源アダプターが本体に接続されていない状態で電源を ON にし、蓄電池を使い切る



#### 注意

- 蓄電池を使い切っていないと、感電・発火・やけどのおそれがあります。

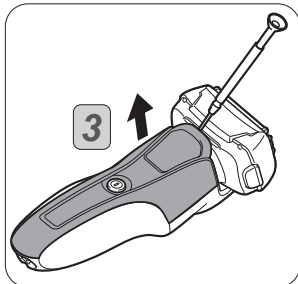

2

キャップ・外刃枠・内刃をとりはずす

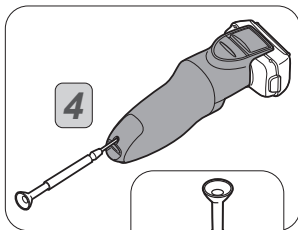

3

マイナスドライバーを使ってフロントパネルを取りはずす



#### 注意

- 部品のコネクターでけがをしないようご注意ください。

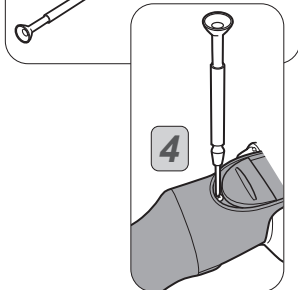

4

本体下部のネジ1本、裏面のネジ1本をそれぞれ取りはずし、リアカバーを取りはずす



5

ネジ 2 本を取りはずす

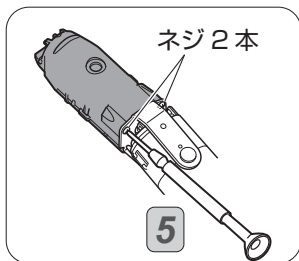

6

マイナスドライバーを使って、  
電池ボックスカバーを取りはずす

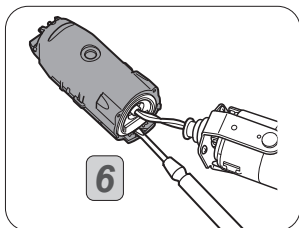

7

端子をニッパーなどで切り、取り  
だした蓄電池の端子部をビニール  
テープなどで絶縁する



困ったときは

---

---

---

---

---

---

---

---

---

---

---

---

---

---

---

---

---

---

---

---

---

---

---

---

---

---

---

---

---

---

## 保証規定

1. 取扱説明書等の注意書に従った正常な使用状態で保証期間内に故障した場合には、無料修理致します。
2. 保証期間内に故障して無料修理をお受けになる場合には、商品と本書をご持参ご提示のうえ、お買い上げの販売店にご依頼ください。
3. ご転居の場合は、事前にお買い上げの販売店にご相談ください。
4. ご贈答品、ご転居等で本保証書に記入してあるお買い上げの販売店に、修理がご依頼できない場合には、マクセル株式会社お客様ご相談センターへご相談ください。
5. 保証期間内でも次の場合は、有料修理になります。
  - ① 誤った使用での故障
  - ② 不当な修理や改造による故障及び損傷
  - ③ 火災、地震、水害、落雷、公害、その他の天災地変による故障及び損傷
  - ④ 異常電圧による故障及び損傷
  - ⑤ 一般家庭用以外に使用された場合の故障及び損傷  
(例、業務用での使用、車両や船舶への搭載等)
  - ⑥ 本書の提示がない場合
  - ⑦ 本書にお買い上げ年月日、お客様名、販売店の記入のない場合、又は字句を書き替えられた場合
  - ⑧ 誤った使用での刃の破損(破れ)
  - ⑨ ご使用による汚れ及び損傷
  - ⑩ 電池の経年劣化による運転時間の低下
6. 本書は日本国内のみ有効です。  
This warranty is valid only in Japan.
7. 本書は再発行しませんので、紛失しないよう大切に保管してください。

\*\*\*\*\*

※お客様のご記入いただいた個人情報(保証書記入内容)は保証期間内の無料修理対応及び安全点検活動のために利用させていただく場合がございますので、ご了承ください。

※この保証書は、本書に明示した期間、条件のもとにおいて無料修理をお約束するものです。従って、この保証書によってお客様の法律上の権利を制限するものではありませんので、保証期間経過後の修理についてご不明の場合は、お買い上げの販売店又は、マクセル株式会社お客様ご相談センターにお問い合わせください。

# 保証書

|        |                                |             |
|--------|--------------------------------|-------------|
| 品名     | 往復式シェーバー                       |             |
| 型名     | IZF-V948/V938                  |             |
| 保証期間   | 本体                             | お買い上げ日より3年間 |
|        | 電源アダプター                        | お買い上げ日より1年間 |
|        | キャップ、ブラシ、シェーバーオイル<br>ハードケースを除く |             |
| お買い上げ日 | 年 月 日                          |             |
| お客様様   | 〒□□□-□□□□                      |             |
|        | ご住所                            | 見 本         |
|        | お名前                            | 様           |
|        | お電話                            | ( )         |
| 販売店    | 住所・店名                          |             |
|        | 電話                             | ( )         |

本書は裏面記載の保証規定内容で無料修理を行うことをお約束するものです。ご記入いただきました個人情報の利用目的は裏面の保証規定に記載しております。ご参照ください。販売店欄に記入がない場合は、有効とはなりませんので、必ず記入の有無をご確認ください。もし記入がない場合は、直ちにお買い上げの販売店にお申し出ください。

**販売元：マクセル株式会社**

〒151-8527 東京都渋谷区元代々木町 30-13

**製造元：マクセルイズミ株式会社**

〒399-8721 長野県松本市大字笹賀 3039