

IZUMI

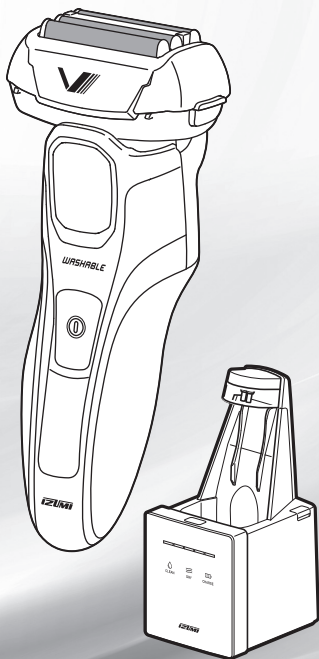

取扱説明書

往復式シェーバー IZF-V972



保証書付

巻末にあります。

- このたびは、往復式シェーバー IZF-V972をお買い上げいただき、まことにありがとうございます。
- 本機を安全に正しくお使いいただくため、はじめにこの取扱説明書を最後までよくお読みください。お読みいただいた後は、いつでも取りだせる場所に大切に保管してください。

すぐに使いたい

1 電源を入れる

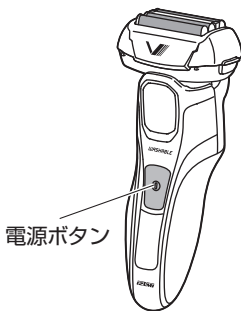

本製品は工場出荷時にフル充電しているため、すぐにお使いいただけます。

電源を入れても作動しない、運転時間が短い場合は、自然放電により電池残量が少なくなっていることがありますので、15ページの「洗淨器で洗淨・乾燥・充電をする」または21ページの「電源アダプターで充電する」をご覧ください。

2 ヒゲをそる

1 外刃を肌へ直角に、軽く当てる

2 片方の手で皮膚を伸ばしながら、ゆっくり逆ぞりの要領で滑らせる

ドライぞり

あご下・
のど部



ほお



3 使ったあとは
お手入れをする
⇒ 29 ページ

4 困ったときは
⇒ 38 ページ

もっと使いこなしたい

安全上のご注意.....	3	ご 使 用 の 前 に
取扱上のご注意.....	6	
本製品の特長.....	7	
同梱品について.....	9	
各部のなまえ.....	11	

洗浄器を準備する.....	13	使 う
洗浄器で洗浄・乾燥・充電をする.....	15	
電源アダプターで充電する.....	21	
使いかた.....	24	

お手入れのしかた.....	29	あ 使 っ た あ は た
洗浄液を交換する.....	33	

替刃について.....	36	困 っ た と き は
故障かな?と思ったら.....	38	
アフターサービスについて.....	39	
定期点検のお願い.....	40	
お手入れ用品(別売)について.....	41	
仕様.....	42	
蓄電池のリサイクルについて.....	43	



安全上のご注意

お使いになるご本人や周囲の人々への危害・物的損害を未然に防止するため、この「安全上のご注意」をよくお読みいただき、正しくお使いください。



ご使用の前に











表示の分類

本書では、必ずお守りいただく事項を以下のように分類しています。

 警告	人が死亡したり、重大な損害を受ける可能性がある内容を示します。
 注意	人が負傷したり、物が破損する可能性がある内容を示します。

図記号の意味











	気をつけていただく必要がある内容を示します。
	してはいけない内容を示します。
	必ず実行しなければならない内容を示します。

 警告	
	<p>分解・修理・改造をしない。 火災・感電・けがの原因となります。修理はお買い上げの販売店またはマクセル株式会社お客様ご相談センターにご相談ください。</p>
	<p>電源アダプターを水につけたり、水をかけたり、水洗いしない。交流式で使うときは、水洗い掃除をしない。 感電やショートの原因となります。</p>
	<p>電源アダプターを、浴室や湿気の多い場所で使用・保管しない。 感電やショートの原因となります。</p>
	<p>交流 100V ~ 240V 以外では使用しない。 火災・感電・けがの原因となります。</p>
	<p>お手入れの際は電源アダプターをコンセントから抜く。また、ぬれた手で抜き差しをしない。 感電やけがの原因となります。</p>
	<p>電源コードや電源アダプターが傷んでいるときや、コンセントの差し込みがゆるいときは使用しない。 火災・感電・けがの原因となります。</p>
	<p>電源コードを傷付けたり、無理に曲げたり、引っ張ったり、ねじったり、束ねたり、重い物を乗せたり、挟み込んだり、加工したり、本体に巻き付けた状態で保管しない。 電源コードが破損し、火災や感電の原因となります。</p>
	<p>洗浄液を飲み込んだ場合は、多量の水を飲んで医師に相談する、また洗浄液が目に入った場合は流水で良く洗って医師に相談する。 肌や身体に異常を起こす原因となります。</p>
	<p>次のような方が使用する場合は、必ずこの製品の安全な使い方を理解した保護者、または介護者のもとで使用する。 ・子供 ・この製品の使用において補助が必要な方 ※本製品は、上記のような方が独りで使用することを意図しておりません。</p>
	<p>子供に製品で遊ばせない。 やけど・けが・火災・感電のおそれがあります。</p>

安全上のご注意（つづき）

注意

ご使用の前に

	電源コードを抜くときは、電源アダプターを持って引き抜く。 電源コードを持って引き抜くと、電源コードが破損し、火災や感電のおそれがあります。
	ご使用の前に刃の破れや変形がないか確認し、異常がある場合は使用しない。 肌を傷付けるおそれがあります。
	交流式で使用する場合と充電中以外は、本体及び洗淨器の電源アダプターをコンセントから抜く。 火災・感電・けがのおそれがあります。
	刃を強く押さえない。 破損して肌を傷付けるおそれがあります。
	器具用プラグにピンやゴミなどを付着させない。 火災・感電・ショートのおそれがあります。
	人のひげをそる以外の用途に使用したり、業務用として使用したりしない。 本製品は一般家庭用です。一般家庭で人のひげをそる以外の用途で使用すると、事故や故障のおそれがあります。
	落としたり、ぶつかけたりしない。 故障のおそれがあります。
	他の電源アダプターで本製品を充電したり、付属の電源アダプターで他の製品を充電したりしない。 火災・感電・ショートのおそれがあります。
	洗淨器の「全自動コース」、「乾燥・充電コース」を使用中は本体を外さない。 刃と刃の周辺の温度が高く、やけどのおそれがあります。
	家族や他人との共用はしない。 感染症や炎症の原因となります。

取扱上のご注意

- シンナーやベンジンなどが付着すると、プラスチック部分を傷めるとともに、火災や感電のおそれがありますので絶対におやめください。
- プレシェーブローションやシェーバーオイル、お風呂用洗剤、洗顔料などが本体に付着したときは、すぐにふきとってください。放置すると、プラスチック部の割れ、変色などの原因になります。
- 本体、洗浄器の汚れは、水で薄めた中性洗剤を布に含ませ、かたくしぼってから拭き取ってください。
- 周辺温度が5℃以下または35℃以上の場所、直射日光が当たる場所、暖房器具や白熱灯などの発熱体の近くでは充電をしないでください。充電時間が短くなるとともに、火災や感電、本体の変形などが起こる可能性があります。
- 充電中の外出はおやめください。絶縁劣化による漏電火災などの可能性があります。
- **肌の油分やシェーバーオイルが浮き出て、外刃表面が黒くなることがあります。**
この場合はティッシュペーパーなどで軽くふきとってからご使用ください。また、お手入れの際はシェーバーオイルのつけすぎにご注意ください。
- お子様の手が届かない場所で使用・保管してください。事故やけがのおそれがあります。
- ご使用後は、湿気の少ないところで保管してください。浴室などに放置すると、本体内部や刃部に結露やサビが発生して故障するおそれがあります。
- 洗浄剤は劣化を防ぐため、高温になる場所では保管しないでください。
- 肌に吹き出物や傷がある場合、十分に注意してご使用ください。吹き出物や傷があるところに使用すると、傷付いたり、悪化したりする可能性があります。

本製品の特長

使用前に

- 肌への接触面積が広いので、押しあてる圧力が分散し、肌にやさしく剃りあげます。
- 毎分約10,000ストロークの音波駆動モーター搭載により、より短時間でシェービングできます。
- 独立して上下3mmにフローティングする外刃で肌に密着します。
- 充電残量表示ランプにより、充電残量が一目でわかります。
- 防水構造により、水洗いができます。(IPX7)
- 電源は、AC100V～240Vに対応。
- 持ち運ぶときに誤作動を防ぐ、トラベルロックモードを採用。
- 素早くそれるターボモードを搭載。
- 洗浄 & 除菌^{*1}・乾燥・充電までを全自動制御。簡単、キレイに洗浄。
- 抗菌剤配合の専用洗浄剤で、ヘッド部を除菌^{*1}洗浄します。
- 1回2時間のフル充電で約28日間使用できます。^{*2}

刃数	6
表示	LEDデジタル表示

(※1) 除菌試験

- 試験依頼先：財団法人日本食品分析センター
- 試験成績書発行番号：第 18080928001-0101 号
第 18080928002-0101 号
- 試験結果：99% の除菌効果
- 試験方法：洗浄器にて専用洗浄剤を使用し、洗浄・乾燥した刃部の一般細菌数(生菌数)を測定
すべての菌を除菌するわけではありません。

(※2) 1日3分のご使用として（使用日数は、肌へ押し当てる力や、気温などにより変化します。）

同梱品について

ご使用前に、以下の同梱品がそろっているかご確認ください。

ご使用前に

■ 本体

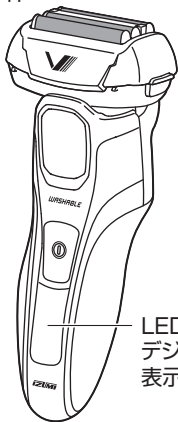

LED
デジタル
表示

※LEDデジタル表示部の保護シールを
はがしてからご使用ください

■ 電源アダプター

型番：IRC-21

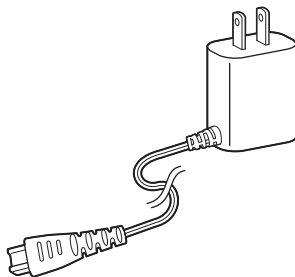

■ キャップ



※本体に装着されています

■ ブラシ



■ シェーバー オイル

型番：OIL-5



■ 取扱説明書 (本書)



■ 洗淨器
型番：ICS-018

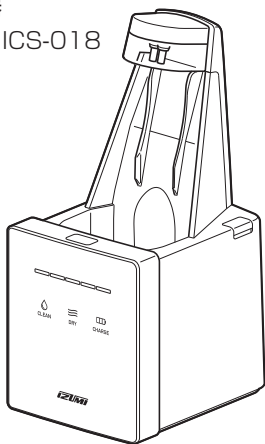

■ 洗淨剤 1袋



■ ハードケース



各部のなまえ

ご使用の前に

本 体

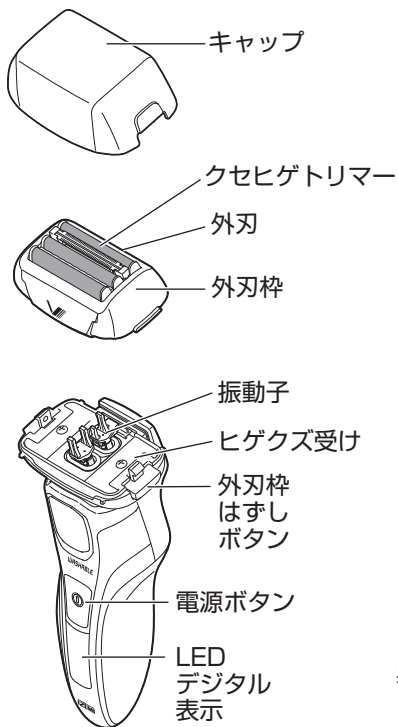

本体裏側

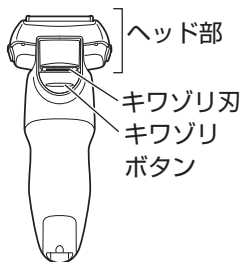

本体底部

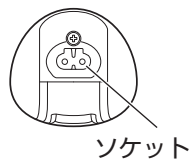

電源アダプター

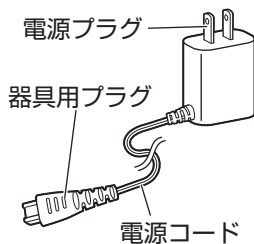

洗浄器

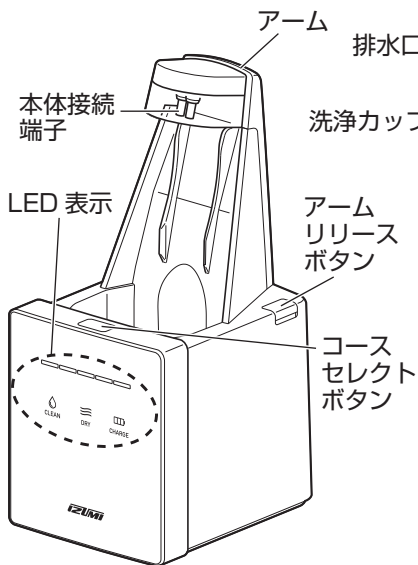

洗浄器内側

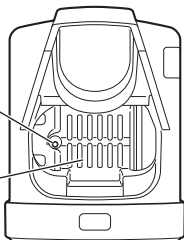

洗浄液タンク

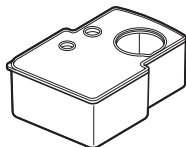

洗浄器背面

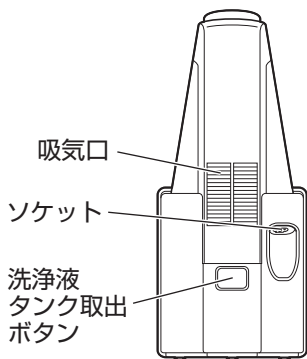

洗浄器を準備する

⚠ 注意

- 必ず当社指定の洗浄剤 (SCL-083) を使用してください。
故障のおそれがあります。
- 洗浄器は水平なところで使用してください。
故障のおそれがあります。

お知らせ

- 洗浄液は 1 日 1 回のご使用の場合で、約 2 週間使用することができます。
- ご使用後、毎回のお手入れをおすすめします。

使う

洗浄器は水平で安定したところに設置してください。

洗浄液タンク取出ボタン
を押して、洗浄液タンク
を取り出す

1

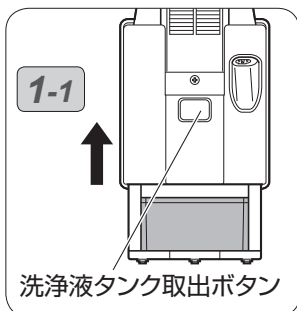

2

洗淨液タンクのふたを外して、洗淨液タンクの給水ラインまで水を入れる

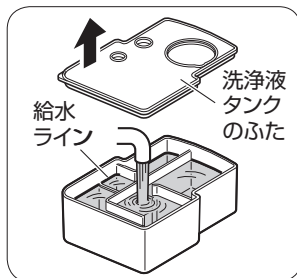

3

洗淨剤 1 袋分をすべて入れる

4

ふたを洗淨液タンクにセットし、洗淨液タンクを本体にセットする

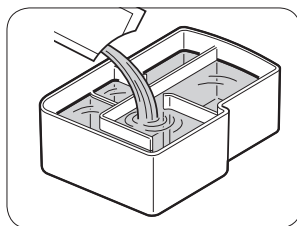

使う

■ エラー表示について

エラー内容	LED 表示	原因 / 処置
装着エラー	CLEAN DRY CHARGE	洗淨器へのシェーバー装着が完全ではありません。 →洗淨器とシェーバーの装着を確認し、正しくセットして、セレクトボタンを押してください。
通信エラー	CLEAN DRY CHARGE	洗淨液タンクに規定量の洗淨液が供給されていません。 →洗淨液の量を確認し、規定量を入れて、セレクトボタンを押してください。 →洗淨液が漏れていないか確認してください。
水無しエラー	CLEAN DRY CHARGE	

洗浄器で洗浄・乾燥・充電をする

⚠ 注意

- 他の電源アダプターで本製品を充電したり、付属の電源アダプターで他の商品を充電したりしないでください。
火災・感電・ショートのおそれがあります。
- 充電する前に、電源アダプター及びコンセント側に異常がないことをご確認ください。

お知らせ

- 充電は、充電残量表示ランプが“Lo”を表示したら行ってください。
- 充電推奨温度は、5℃～35℃です。低温や高温下では、電池の性能が低下する場合や、充電されない場合があります。
- A-2 プラグ地域以外では、市販のプラグアダプターが必要です。
- 充電時間は、電池の残量により変化する場合があります。

使う

1

電源アダプターの器具用プラグを、洗浄器のソケットに、形を合わせてしっかりと差し込む

2

コンセントに電源アダプターを差し込む

- すべてのLEDが1秒間点灯します。

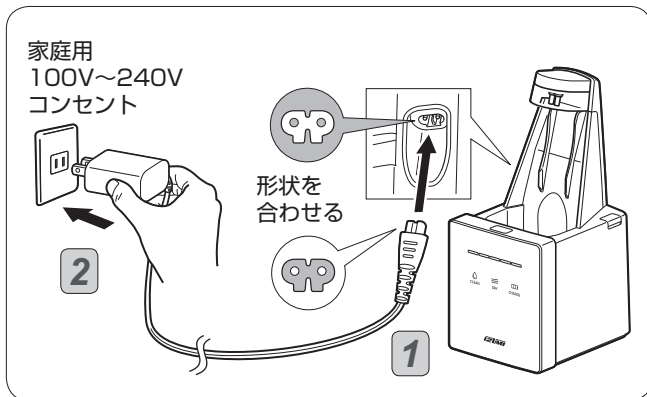

使う

1. 洗浄器のアームリリースボタンを押し、アームを上げる
2. キャップをはずし、シェーバーを洗浄器にセットする

- 外刃を傷めないように、ゆっくりセットしてください。

3

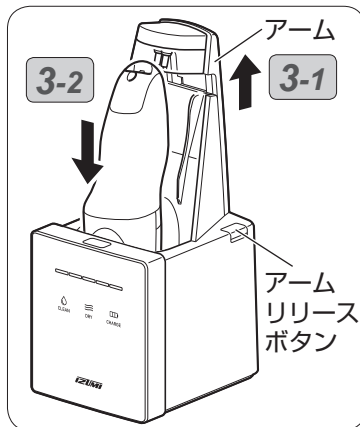

洗淨器で洗淨・乾燥・充電をする (つづき)

アームを下げて、接続端子部をシェーバー本体に接続する

- LED 表示が左から右にスクロール (CLEAN → DRY → CHARGE → 5 段階 LED 左から右の順) し、接続が完了すると消灯します (スタンバイ)。
- 確実に接続されていないと、CLEAN・DRY・CHARGE の LED が全点滅しますので、初めからやり直してください。
- セットしなおしたら、コースセレクトボタンを押してください。

使う

4

4-1

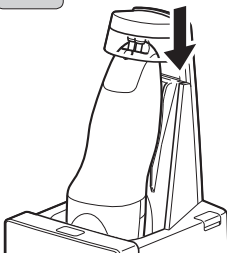

4-2

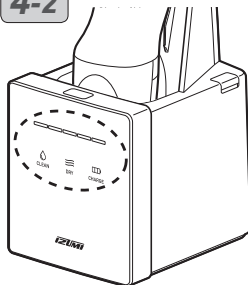

コースセレクトボタンを押して、コース選択をする

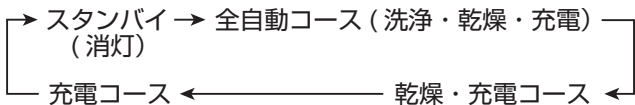

- コース選択をして、そのまま3秒以上何もしないと、コースが開始されます。
- コース開始後にコースセレクトボタンを長押し(3秒以上)すると、コースが停止し、スタンバイモードに戻ります。

5

5 コースセレクトボタン

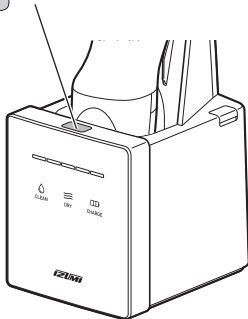

進行状態表示
各コースの進行状態を
5段階で表示します。

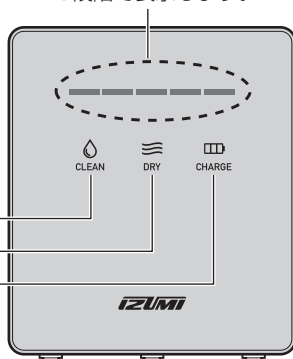



洗浄表示ランプ
乾燥表示ランプ
充電表示ランプ

使う

洗浄器で洗浄・乾燥・充電をする（つづき）

■ 各コースの内容と所要時間

運転内容	スタンバイ	洗浄  CLEAN	乾燥  DRY	充電  CHARGE
所要時間	—	約 30 分	約 300 分	約 0 ～ 約 120 分
LED 表示	—	CLEAN 点灯 進行状態表示 (5 段階)	DRY 点灯 進行状態表示 (5 段階)	CHARGE 点灯 進行状態表示 (5 段階)
全自動コース	—	○ ————→	○	○
乾燥・充電コース	—	—	○ ————→	○
充電コース	—	—	—	○ ————→

使う

- ※ コース内容が終了すると、コース内容に対応する LED が消灯します。
- ※ 充電が完了すると、【  CHARGE 】と進行状態表示 LED が 5 分後に消灯します。
- ※ 乾燥完了後、シェーバーのヘッド部分や洗浄器本体に洗浄液の成分が付着している場合があります。やわらかい布等でふき取る、きれいになります。

6

LED 表示が全部消灯
(コース終了) したら、
本体を洗浄器から取り
はずし、電源アダプター
をコンセントから抜く

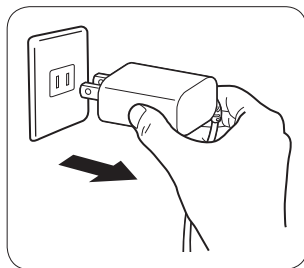

⚠ 注意

- 必ず電源アダプター部を持って、コンセントから引き抜いてください。
電源コード部を持って引き抜くと、故障や感電のおそれがあります。

- コンセントから電源プラグを抜いた後に、器具用プラグを本体のソケットから抜いてください。

使う

電源アダプターで充電する

⚠ 注意

- 他の電源アダプターで本製品を充電したり、付属の電源アダプターで他の商品を充電したりしないでください。
火災・感電・ショートのおそれがあります。
- 充電する前に、電源アダプター及びコンセント側に異常がないことをご確認ください。

お知らせ

- 充電は、LEDデジタル表示が“Lo”を表示したら行ってください。
- 充電推奨温度は、5℃～35℃です。低温や高温下では、電池の性能が低下する場合や、充電されない場合があります。
- A-2 プラグ地域以外では、市販のプラグアダプターが必要です。
- 充電時間は、電池の残量により変化する場合があります。

使う

電源を OFF にして、キャップを取りつける

お知らせ

1

- 電源が ON のときは、充電できません。
- 安全のため、必ずキャップが付いた状態で充電してください。

電源アダプターの器具用プラグを、本体のソケットに、形を合わせてしっかりと差し込む

2

⚠ 注意

- 器具用プラグとソケットの部分に、水滴やゴミなどが付いていないか、確認してから差し込んでください。
火災・感電・ショートのおそれがあります。

3

コンセントに電源アダプターを差し込む

- 充電が始まり、充電残量表示ランプがスクロール点灯します。
- 充電は約 2 時間で完了になります。充電が完了すると、すべての充電表示ランプが 5 分間同時に点滅した後、消灯します。
- 充電中にジーという連続音が聞こえることや、本体や電源アダプターの温度が上がる場合がありますが、故障ではありません。

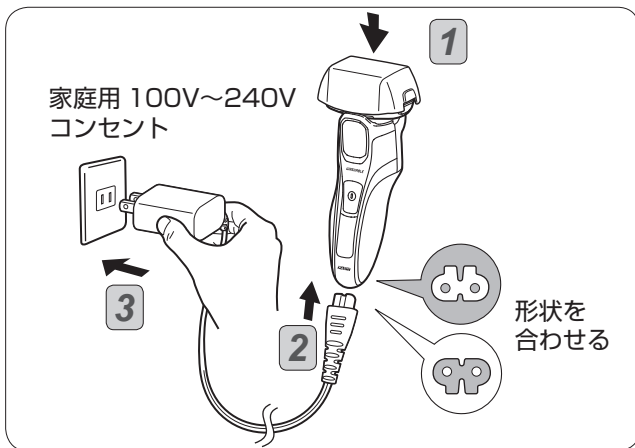

使う

LED デジタル表示

充電中	スクロール		充電残量	1% 単位 (9% 以下は Lo 表示)
充電完了	点滅→消灯	充電催促	Lo	運転時 スクロール

電源アダプターで充電する（つづき）

充電完了後、コンセントから電源アダプターを抜く



注意

● 必ず電源アダプター部を持って、コンセントから引き抜いてください。
電源コード部を持って引き抜くと、故障や感電のおそれがあります。

- コンセントから電源プラグを抜いた後に、器具用プラグを本体のソケットから抜いてください。

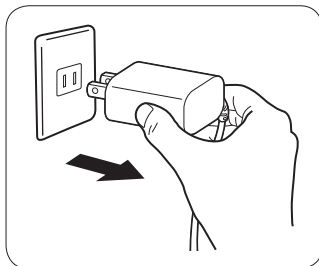

4

使う

蓄電池の寿命について

蓄電池の寿命は、通常約1週間に1回充電して4年程度ですが、ご使用条件によって寿命は変わります。規定の時間充電しても2～3回しかご使用できなくなった場合は、蓄電池の寿命が来たものとお考えいただき、お買い上げの販売店にご相談ください。また、半年以上充電しないで放置した場合、蓄電池が自己放電により特性劣化しますので、長く使用されないときでも半年に1度は充電してください。

使いかた

トラベルロックについて

トラベルロックは、持ち運ぶときなど、誤って電源が入ってしまうのを防ぐことができます。

● 電源ボタンを3秒以上押すと、トラベルロックモードになる

- 電源がOFFのとき、電源ボタンを押すと、電源がONになります。そのまま3秒以上押し続けると、電源がOFFになり、トラベルロックランプが3秒間点滅します。
- 通常運転中のとき、電源ボタンを押すと、ターボモード運転になります。そのまま3秒以上押し続けると、電源がOFFになり、表示ランプが3秒間点滅します。
ターボモード運転中は、電源がOFFになります。そのまま3秒以上押し続けると、表示ランプが3秒間点滅します。
- トラベルロックモードのときは、電源ボタンを押すと、トラベルロックランプが点滅します。

● もう一度、電源ボタンを3秒以上押すと、トラベルロックモードが解除され、電源がONになる

- トラベルロックランプが消灯します。

お知らせ

- 充電中は、自動的にトラベルロックモードが解除されます。



使い方 (つづき)

電源の ON と OFF

1 キャップの側面凸部を持ちながら、はずす

2 刃部に破れや変形がないか確認する

電源ボタンを押して、電源を ON にする

- 刃が振動し、ヒゲをそることができます。
- 運転中に電源ボタンをもう一度押し、ターボモードになります。通常モードより速くヒゲをそることができます。ターボ運転時は、ランプのスクロールが早くなります。
- ターボモードのとき、もう一度電源ボタンを押すと、電源が OFF になります。

4 使用後、電源ボタンを押して、電源を OFF にする

- ご使用後は、毎回お手入れをすることをおすすめします。(P. 15 ページ, 29 ページ)
- お手入れの後は、キャップを取りつけて保管してください。

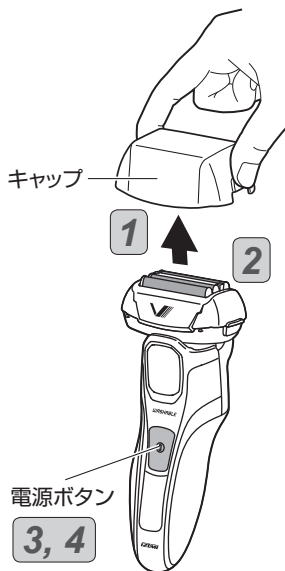

使う

3

4

交流式でのご使用について

- 電源アダプターを接続して使用することができます（交流式といえます）。電源アダプターの接続については、「電源アダプターで充電する」（☞ 21 ページ）をお読みください。



警告

- 電源アダプターを水につけたり、水をかけたり、水洗いをしない。交流式で使うときは、浴室・シャワー室での使用や、水洗い掃除、ウエットぞりをしない。

感電やショートの原因となります。



注意

- **他の電源アダプターで本製品を充電したり、付属の電源アダプターで他の製品を充電したりしない。**
火災・感電・ショートのおそれがあります。
- ご使用後、充電しない場合は電源アダプターをはずしてください。
- 電池残量が無いと、起動しにくくなることがあります。その場合は 1 分以上充電してからご使用ください。
- 交流式で使用すると、電源アダプターや本体の温度が上がることがありますが、故障ではありません。
- 構造上、蓄電池が寿命になると交流式でも使用できなくなります。その場合は、本体と電源アダプターのセットで修理（有料）をご依頼ください。
- 交流式で使用しても電池残量は減ります。3 週間に 1 回程度充電してください。

使う

使い方 (つづき)

ドライぞりのしかた

ドライぞりは、いつでも気軽にそることができます。

お知らせ

- 2日以上伸ばした長いヒゲは、引っ張られてしまうことがあります。あらかじめキワソリ刃で短くしてからご使用ください。
- 肌の油分を十分にふきとってからご使用ください。

外刃を肌へ直角に、軽く当てる

お知らせ

- 押し当てる力は、約 400g を目安にしてください。
- 刃先を強く押し付けたり、横に滑らせたりしないでください。

⚠ 注意

- 肌への押し当てが強すぎる(参考値約 800g 以上)と、刃の摩耗が進みやすく、切れ味の低下や外刃破損のおそれがあります。
- 外刃の一部に剃り応力が集中し続けた場合、外刃が破損し、肌が傷付くおそれがあります。

片方の手で皮膚を伸ばしながら、ゆっくり逆ぞりの要領で滑らせる

お知らせ

- 特にあご下やのどのヒゲは斜めに生えているので、そり残しが多い部分です。肌を伸ばしながら、ヒゲを起こす要領でそると刃でとらえやすくなります。

2

あご下・のど部



ほお



使う

1

キワゾリ刃の使いかた

1

キワゾリボタンを押し上げて、キワゾリ刃を出す

- 電源が ON の状態でもキワゾリ刃を出すことができます。

2

刃部を肌へ直角に当ててそる

お知らせ

- キワゾリ刃の刃先を強く押し付けたり、横に滑らせたりしないでください。肌が傷つくおそれがあります。

3

使用後は電源を OFF にし、キワゾリ刃を指でもとに戻す

使う

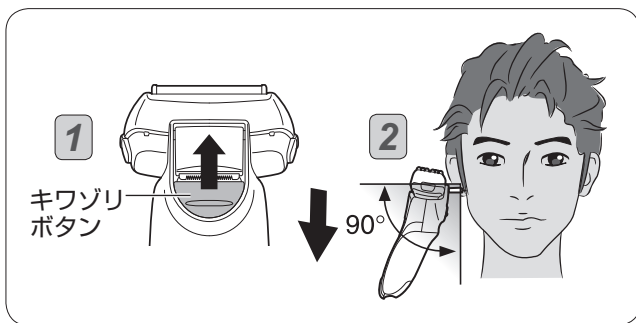

お手入れのしかた



警告

- お手入れの際は、電源アダプターをコンセントから抜く。また、ぬれた手で抜き差しをしない。感電やけがの原因となります。

本製品の性能の維持や、ヒゲクズの飛び散りを防ぐため、ご使用後、毎回のお手入れをおすすめします。

水洗い清掃のしかた

1

電源を OFF にする

外刃全体に、水洗い専用クリーニングフォーム（別売：SF-02）、または市販のハンドソープをつける

2

注意

- 台所・浴室・トイレなどの汚れ落とし洗剤は使用しないでください。本体が変形したり、破損したりするおそれがあります。

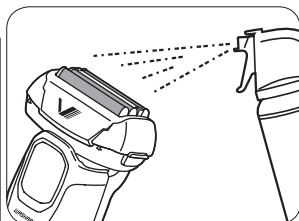

外刃に少量の水をつける（市販のハンドソープを使う場合のみ）

3



使ったあとは

4

約 15 秒間、電源を ON にする

- ① 電源を ON にする。
- ② 約 15 秒間そのままにする。
- ③ 電源を OFF にする。

5

ヘッド部両側の外刃枠 はずしボタンを押して、 外刃枠をはずす

⚠ 注意

- 必ず電源を OFF にしてから、はずしてください。

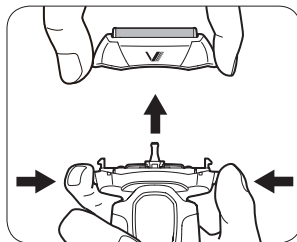

6

流水（水か 30℃程度のぬるま湯）で流す

⚠ 注意

- 熱湯は使用しないでください。やけどや、本体が変形するおそれがあります。
- 水中につけ置きしないでください。本体が故障するおそれがあります。
- 刃部にシェービングクリームやジェルが詰まっている場合は、取り除いてください。刃に目詰まりがあるとモーターロックにつながり、焼損するおそれがあります。

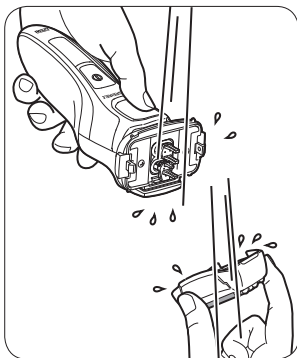

使ったあとは

お手入れのしかた (つづき)

濡れた部分を乾かす

- ⚠ 注意** ● ドライヤーなどで乾かさな_いでください。
本体の変形や破損のおそれがあります。

- ① タオルなどで水滴をふきとる。
- ② 外刃枠をはずしたまま、十分に自然乾燥させる。

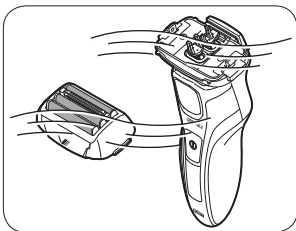

7

「」の表示を正面にして、外刃枠を取りつける

付属のシェーバーオイルをつける

- ⚠ 注意** ● オイルをふき取る際は、必ず電源を OFF にしてください。
刃部の破損やけがのおそれがあります。
- 刃を強く押さえないでください。
刃部の破損やけがのおそれがあります。

- オイルをつけることで刃の動きがなめらかになり、快適なそり味を保ちます。
- ① 1つの刃に1滴ずつ、シェーバーオイルをつける。
- ② 電源を ON にし、10秒間そのままにした後、電源を OFF にする。
- ③ 余分なオイルをティッシュペーパーなどでふきとる。

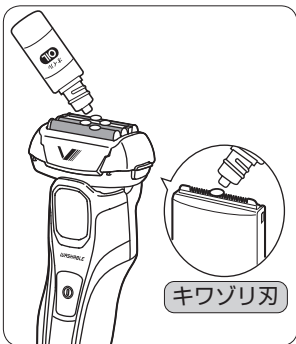

9

使ったあとは

ブラシ清掃のしかた

電源を OFF にする

1

電源ボタン



ヘッド部両側の外刃枠
はずしボタンを押して、
外刃枠をはずす

2

⚠ 注意

● 必ず電源を OFF にしてから、はずしてください。

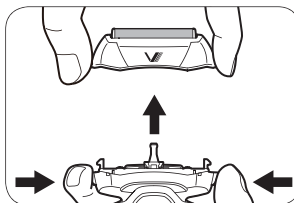

付属のブラシを使って清掃する

⚠ 注意

● 内刃・外刃は、絶対にブラシ清掃をしないでください。
破損のおそれがあります。

3



内刃・外刃

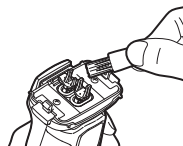

ヒゲクズ受け



キワゾリ刃

使ったあとは

お手入れのしかた（つづき）

「**V**」の表示を正面にして、
外刃枠をまっすぐに取りつける

4

お知らせ

- 外刃枠を斜めに取り付けると本体の振動子が引っかかり、駆動がロックしてしまう場合があります。ロックしてしまった再度付け直してください。

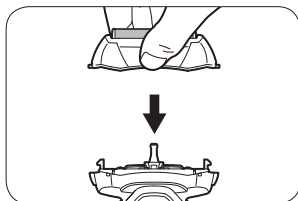

5

付属のシェーバーオイルをつける

洗浄液を交換する

約 2 週間使用したら洗浄液の交換が必要です。
(1日1回の使用として)

使ったあとは

1

電源アダプターをコンセントから抜く

- シェーバーを洗浄器から取りはずしてください。

洗浄液タンク取出ボタンを押して、洗浄液タンクを取り出す

2

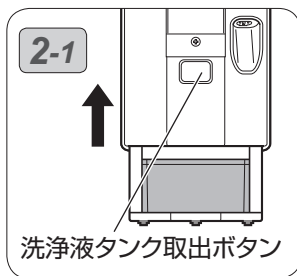

洗浄液タンク取出ボタン



洗浄液タンク

洗浄液を交換する（つづき）

3

古くなった洗浄液を捨てる

- 生活排水同様に、流すことができます。

4

洗浄液タンクを水洗いする

- 洗浄液タンクを傾けて、内側に流水をあてるようにします。

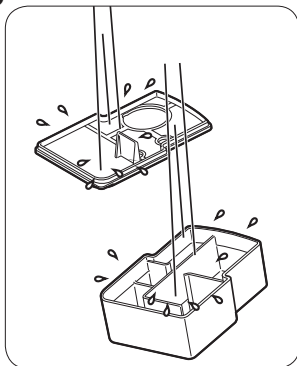

5

洗浄カップのヒゲクズを拭きとる

- ティッシュペーパーや湿らせた布などを使用します。
- ゴミなどがたまっている場合は、排水口をつまようじや竹ぐしなどで、ヒゲくず・汚れを下に落としてください。

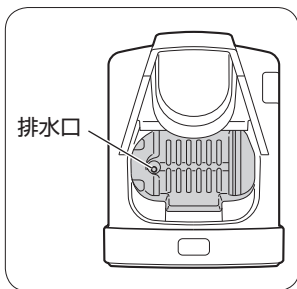

6

新しく水を入れ、洗浄剤を入れる（☞13ページ）

使ったあとは

洗浄液を交換する（つづき）

⚠ 注意

- 洗浄器本体は水洗いしないでください。
故障のおそれがあります。
- 洗浄液は使うたびに減っていきますが、交換のとき以外は水や洗浄剤を補充しないでください。
故障のおそれがあります。
- シンナー・ベンジン・アルコールなどでふかないでください。
故障や部品の割れなどのおそれがあります。

お知らせ

- 洗浄液タンクに、洗浄液成分の一部や皮脂などが分離してついてくる場合がありますが、異常ではありません。

替刃について

シェーバーの刃は消耗品です。寿命を超えた刃は切れ味が悪くなるばかりでなく、破損して肌を傷付ける原因となります。快適なそり味を保つためにも、下記の期間で交換されることをおすすめします。

内刃・外刃セット (約 3 年で交換)

SS-V939

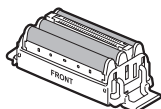

- 刃の交換時期は目安です。実際のご使用状況により寿命は異なります。
- 替刃は、家電販売店などでお買い求めください。
- 内刃・外刃セットを交換した場合は、シェーバーオイルをつけてから使用してください。

交換の前に



注意

- 必ず電源を OFF にしてから、交換作業を行ってください。

1

電源を OFF にする

2

ヘッド部両側の外刃枠
はずしボタンを押して、
外刃枠をはずす

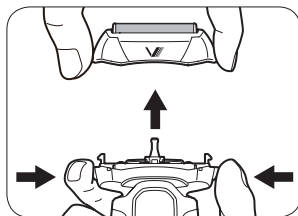

困ったときは

替刃について (つづき)

刃の交換のしかた

1

左右のフックをつまみながら、上にあげてはまず

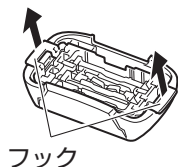

フック

2

新しい外刃の「FRONT」表示側を、外刃枠の「V」表示側にあわせて、「カチッ」と音がするまではめこむ

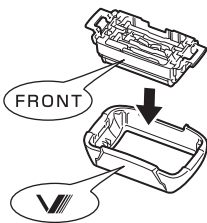

交換のあとは

困ったときは

「V」の表示を正面にして、外刃枠をまっすぐに取りつける

お知らせ

- 外刃枠を斜めに取り付けると本体の振動子が引っかかり、駆動がロックしてしまう場合があります。ロックしてしまった場合には、再度付け直してください。

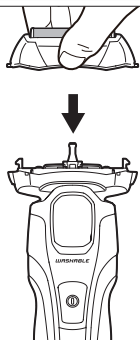

故障かな？と思ったら

故障かな？と思われたときは、まず以下の内容をご確認いただき、処置を行ってください。それでも改善しない場合は、お買い上げの販売店またはマクセル株式会社お客様相談センターへご相談ください。

症状/点検項目	考えられる原因	処置方法
ヒゲクズが飛び散る。	ヒゲクズなどがたまっている。 外刃枠がはずれている。	シェービングの後、毎回清掃を行ってください。(P.15、29ページ) 外刃枠をきちんと取り付けてください。(P.33ページ)
臭いがする。	ヒゲクズなどがたまっている。	シェービングの後、毎回清掃を行ってください。(P.15、29ページ)
切れ味が悪くなった。	ヒゲクズなどがたまっている。 外刃が破損・変形している。 刃の寿命。	シェービングの後、毎回清掃を行ってください。(P.15、29ページ) 刃を取り替えてください。(P.36ページ)
刃が熱く感じられる。	刃にシェーバーオイルがついていない。	シェーバーオイルをつけてください。(P.31ページ)
充電1回で 使用できる 回数が少 なくなっ た。	使用推奨温度以外の 温度で使用した。	使用推奨温度は5℃～35℃です。 使用推奨温度以外では動作しない 場合があります。
電源ボタン をONにし ても動作し ない。	蓄電池の充電残量が 少なくなっている。 半年以上使わない まま放置した。	充電してください。 (P.15、21ページ) 充電してください。(蓄電池の劣化 を防ぐためにも、長く使用されな いときでも半年に1回は充電して ください。(P.15、21ページ)
ヒゲそり後、 肌が黒く なった。	肌の油分や、シェー バーオイルが浮き出 ている。	• ティッシュペーパーなどで軽くふ きとってください。 • シェーバーオイルをつけすぎない ようにしてください。

困
っ
た
と
き
は

アフターサービスについて

保証書について

保証書はこの取扱説明書の巻末に付いています。必ず「販売店名」「お買い上げ日」などの記入をお確かめになり、保証内容をよくお読みの後、大切に保管してください。

保証期間はお買い上げ日より本体：3年間、電源アダプター・洗浄器：1年間です。

修理のご依頼について

ご使用中に異常または故障が生じたとき、またはその他破損などが生じたとき、修理によって機能が維持できる場合はお客様のご希望により有料修理いたします。保証期間中は、保証書記載内容により無料修理いたします。お買い上げの販売店にご依頼ください。ご贈答品の場合や、転居などによりお買い上げの販売店にご依頼できない場合は、マクセル株式会社お客様ご相談センターにご相談ください。

補修用性能部品の保有期間について

弊社はこの往復式シェーバーの補修用性能部品（製品の機能を維持するために必要な部品）を製造打ち切り後6年間保有しております。

サービス窓口

本製品に関するお問い合わせ先

本製品に関する質問がございましたら、下記までお問い合わせください。

＜お客様ご相談センター＞

マクセル株式会社

〒151-8527

東京都渋谷区元代々木町30-13

TEL:(0570)783-137(ナビダイヤル)

FAX:(0570)025-710(ナビダイヤル)

受付時間：9:30～12:00 / 13:00～17:00

(土・日・祝祭日および当社休業日を除く)

<http://www.maxell.co.jp>

マクセルお問い合わせ

検索

本製品の詳細についてはこちらへ

<http://www.izumi.maxell.co.jp>

定期点検のお願い

シェーバーにも寿命があります。寿命に伴う事故を未然に防ぐために、定期的な点検をお願いします。

愛情点検



長年ご使用の往復式シェーバーの点検をぜひ！

このような症状はありませんか？

- 電源コードや電源アダプターが異常に熱い。
- 動作中に異常な音、異常な振動がする。
- 本体や電源アダプターが変形していたり、焦げ臭い臭いがする。

異常があればご使用中止

故障や事故防止のため、電源アダプターをコンセントから抜いて、必ずお買い上げの販売店に点検・修理をご依頼ください。ご自分での修理は危険です。絶対にしないでください。

困ったときは

お手入れ用品（別売）について

本製品のお手入れには、以下の専用品のご使用をおすすめします。
お手入れ用品は家電量販店などでお買い求めください。

■シェーバーオイル

OIL-5



■水洗いシェーバー 専用クリーニングフォーム

SF-02

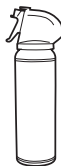

■シェーバー洗浄器用 洗浄剤セット

(洗浄剤 3袋)

SCL-083



仕様

電源方式	充電・交流式
刃の動作方法（主刃）	往復式
刃の動作方法（キワゾリ）	
標準充電時間	2 時間
蓄電池	Li-ion 電池
定格電圧	AC100V～240V
定格周波数	50 Hz/60 Hz
消費電力	7 W
外形寸法（シェーバー本体）	幅 70 × 奥行 49 × 高さ 163 (mm)
質量（シェーバー本体）	約 272 g
外形寸法（洗淨器）	幅 102 × 奥行 133 × 高さ 240(mm)
質量（洗淨器）	約 685 g

困ったときは

蓄電池のリサイクルについて



警告

- **取り出した蓄電池を使用しない。**
蓄電池は本機専用です。他の機器には使用しないでください。
- **蓄電池に傷や衝撃をあたえない。分解や改造をしない。**
- **取り出した蓄電池を幼児の手の届くところに置かない。**
- **蓄電池の液が漏れてしまったときは、素手でさわらない。**
蓄電池内部の液が目に入ると失明の原因となります。目や皮膚に触れてしまった場合はすぐに洗浄した後、医師にご相談ください。
- **製品を廃棄する場合以外は分解しない。**
火災・感電・けがの原因となります。また、製品を分解した場合、修復は不可能です。



リチウムイオン電池は
リサイクルへ

- 本製品に使用しているリチウムイオン電池はリサイクル可能な資源です。ご使用済み製品の廃棄に際しては、蓄電池を取りだし、リサイクルにご協力ください。取りだした蓄電池は、充電式電池（蓄電池）リサイクル協力店へお持ちください。

困ったときは

製品廃棄時の電池の取りだし方



注意

- 以下の説明は、製品を廃棄するためのものであり、修理用のものではありません。ご自分で分解された後の、本製品本来のあらゆる性能は保証できませんので、あらかじめご了承ください。

1

電源アダプターが本体に接続されていない状態で電源を ON にし、蓄電池を使い切る



注意

- 蓄電池を使い切っていないと、感電・発火・やけどのおそれがあります。

2

キャップ・外刃枠・内刃をとりはずす

3

マイナスドライバーを使ってフロントパネルを取りはずす



注意

- 部品のフチでけがをしないようにご注意ください。

4

本体下部のネジ1本、裏面のネジ1本をそれぞれ取りはずし、リアカバーを取りはずす

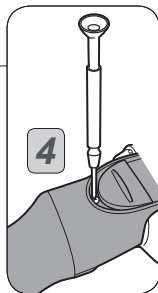
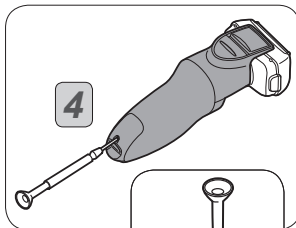
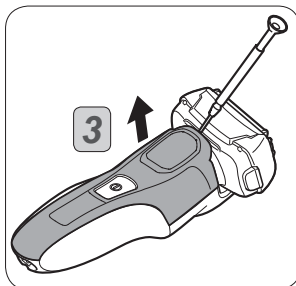

困ったときは

蓄電池のリサイクルについて (つづき)

5

ネジ 2 本を取りはずす

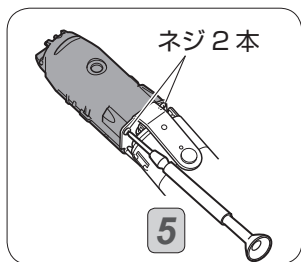

6

マイナスドライバーを使って、電池ボックスカバーを取りはずす

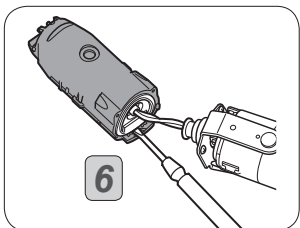

7

端子をニッパーなどで切り、取りだした蓄電池の端子部をビニールテープなどで絶縁する



困ったときは

保証規定

保証期間中に、取扱説明書、その他の注意書きに従った正常な使用状態で故障した場合には、本書記載内容に基づき、弊社にて無料修理または交換いたしますので、お買い上げの販売店または当社「お客様ご相談センター」にお問い合わせください。

- 保証期間内でも次のような場合には有料となります。
 - 取扱説明書で説明された以外の使い方、または改造や不当な修理による故障または損傷。
 - お買い上げ後の不適切な取扱い（たとえば落下）、引越し、輸送などによる故障または損傷。
 - 火災、地震、水害、落雷、その他天災地変ならびに公害、塩害、ガス害（硫化ガスなど）や異常電圧、その他の外部要因による故障または損傷。
 - 業務用としての使用（車両、船舶等への備品としての搭載）、あるいは一般家庭用以外に使用された場合（展示等を含む）の故障または損傷。
 - 本書および購入証明書（レシートなど）の提示がない場合。
 - 本書にお買い上げ年月日、お客様名、販売店名の記入がない場合、あるいは字句を書き換えられた場合。
 - 本体以外の同梱品および消耗品。
 - オークション、リサイクルショップなどで購入された中古品など。
- 保証期間内でも商品を送付された時の送料はお客様の負担となります。
- 転居の場合は事前にお買い上げの販売店にご相談ください。
- 本書は日本国内においてのみ有効です。
This warranty is valid only in Japan.
- 本書は再発行いたしませんので紛失しないように大切に保管してください。

※お客様のご記入いただいた個人情報（保証書記入内容）は保証期間内の無料修理対応及び安全点検活動のために利用させていただきます。場合がございしますので、ご了承ください。

※この保証書は、本書に明示した期間、条件のもとにおいて無料修理をお約束するものです。従って、この保証書によってお客様の法律上の権利を制限するものではありませんので、保証期間経過後の修理についてご不明の場合は、お買い上げの販売店又は、マクセル株式会社お客様ご相談センターにお問い合わせください。

保証書

品名	往復式シェーバー	
型名	IZF-V972	
保証期間	本体	お買い上げ日より3年間
	電源アダプター、洗浄器	お買い上げ日より1年間
	キャップ、ブラシ、シェーバーオイル、洗浄剤、ハードケースを除く	
お買い上げ日	年 月 日	
お客様様	〒□□□□-□□□□	
	ご住所 _____	
	お名前 _____ 様	
	お電話 () _____	
販売店	住所・店名 _____	
	電話 () _____	

本書は裏面記載の保証規定内容で無料修理を行うことをお約束するものです。ご記入いただきました個人情報の利用目的は裏面の保証規定に記載しております。ご参照ください。販売店欄に記入がない場合は、有効とはなりませんので、必ず記入の有無をご確認ください。もし記入がない場合は、直ちにお買い上げの販売店にお申し出ください。

販売元：マクセル株式会社

〒151-8527 東京都渋谷区元代々木町 30-13

製造元：マクセルイズミ株式会社

〒399-8721 長野県松本市大字笹賀 3039